

Omschrijving / toepassing

- aluminium profiel 34 x 15 mm L: 6 m
- kleuren : wit gelakt of naturel geanodiseerd
- profiel ontwikkeld voor scheiding van ruimten in bv. ziekenhuizen. Plaatsing met pendels tegen plafond en muurplaatsingen met speciale wand- en afstandssteunen.
- plaatsbaar in vochtige ruimtes zoals douches of sanitaire ruimten
- talrijke accessoires maken speciale toepassingen mogelijk
- geschikt voor gewone of zware gordijnen i.f.v. het aantal geplaatste steunen
- verbuigen : profiel kan verbogen worden in het horizontale vlak met R : 20 cm
- doorlopende verbuiging in het horizontale vlak is mogelijk met min. R : 20 cm

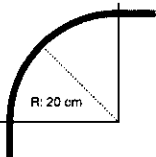

Description / utilisation

- profiel en aluminium 34 x 15 mm longueur L: 6 m
- couleurs : blanc laqué ou naturel anodisé
- profiel prévu pour la séparation des pièces comme par exemple dans les hôpitaux. Placement au plafond à l'aide de set de suspension ou au mur au moyen d'équerres ou de supports muraux.
- prévu pour des placements dans des espaces humides tels que douche, ...
- le large choix d'accessoires rend beaucoup de situations possibles
- peut supporter des tentures normales ou lourdes en fonction du nombre de supports utilisés
- courbage : le rail peut être courbé dans le sens horizontal avec un rayon de 20 cm
- le rail peut être courbé de plein dans le sens horizontal avec un rayon minimum de 20 cm

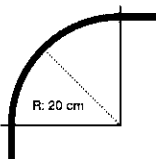

Opm.: n : grijs / naturel / gris (00)
w : wit / blanc (10)
v : verzinkt / galvanisé (40)

Montage / montage

- muurmontage met metalen afstandsteun
montage mural sur équerre métallique

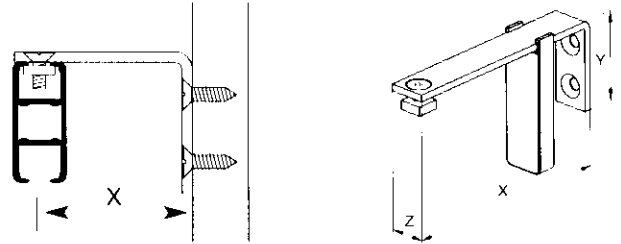

boring van een tweede gat in de steun voor montage van een profiel is mogelijk naar wens
sur demande un deuxième trou peut être foré sur l'équerre afin de fixer un deuxième rail

Afstandssteun / Support		X	Y	Z
3062	normaal model/modèle normal	6,9 cm	4,0 cm	1,6 cm
3072	normaal model/modèle normal	9,3 cm	4,0 cm	1,6 cm
3082	normaal model/modèle normal	14,5 cm	4,0 cm	1,6 cm
3102	zwaar model/modèle robuste	19,3 cm	6,0 cm	2,0 cm
3112	zwaar model/modèle robuste	24,3 cm	6,0 cm	2,0 cm
3122	zwaar model/modèle robuste	29,3 cm	6,0 cm	2,0 cm

- muurmontage met aluminium steun (3142)
montage mural avec équerre en aluminium (3142)

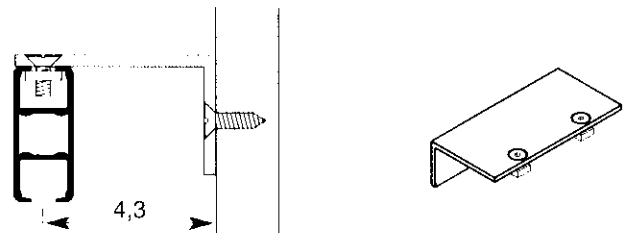

plexiglas muursteun (3132) / support mural en plexiglas (3132)

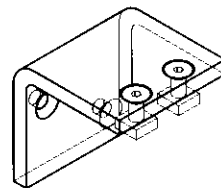

- muurmontage tegen zijgevel met wandsteun (3152)
montage entre murs avec le limon (3152)

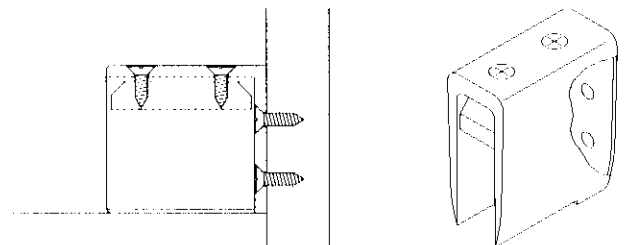

• plafondmontage met pendel / montage avec tige de suspension

2072 - pendel 3 cm lengte
2072 - suspension de 3 cm

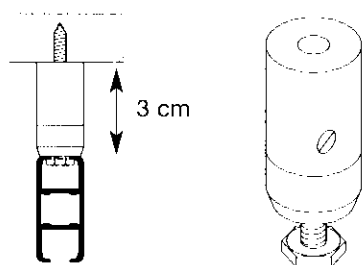

2092 - combinatiependel
2092 - set de suspension

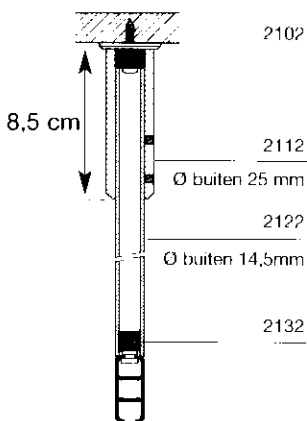

combinatiependel (2092) met min. 8,5 cm lengte / V-pendel (2082) tegen het wiegen van het profiel naar wens gemaakt met min. hoogte van 50 cm set de suspension (2092) avec une hauteur minimum de 8,5 cm / suspension V (2082) pour éviter le ballonnement des rails, fabriquée sur mesure avec un minimum de 50 cm de hauteur

een plaatsing met pendel 2092 / un placement avec suspension 2092

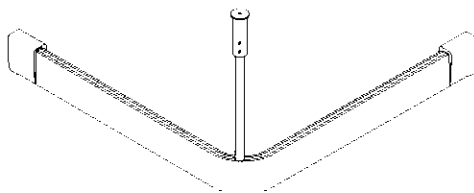

een plaatsing met V-pendel (2082)
un placement avec suspension V (2082)

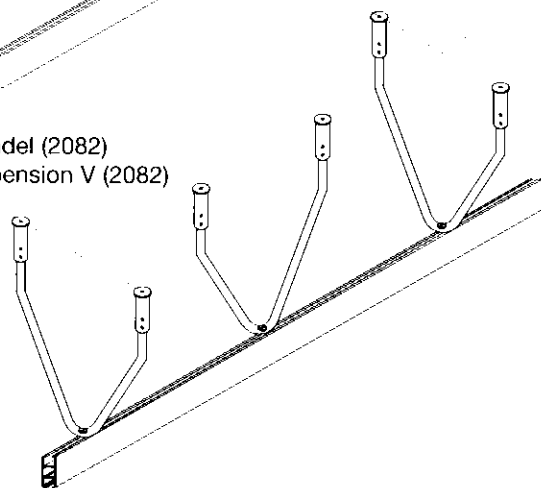

• plafondmontage met plafondsteun (2062) / montage au plafond avec support (2062)

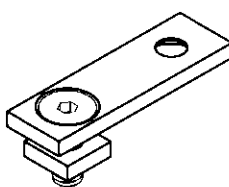
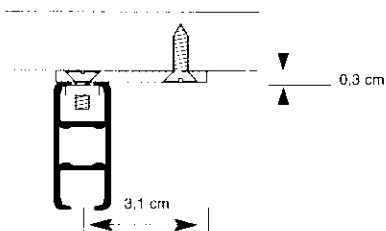

Accessoires

verbindingsbrug voor gebogen of rechte profielen (4072)
pièce de jonction pour deux rails perpendiculaires
ou en prolongement (4072)

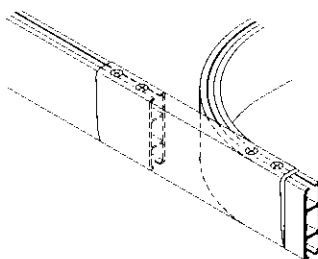

verbindingsplaatje voor haakse koppelingen (4062)
pièce de jonction (4062) pour croisement de rails

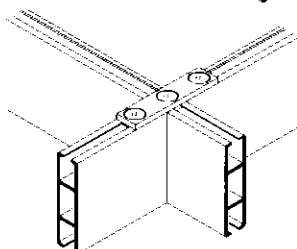
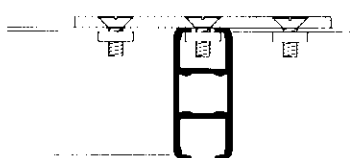



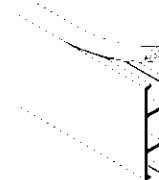



pvc-afdichtingsband (4202)
bande de finition en PVC (4202)

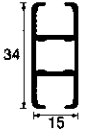
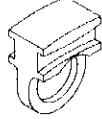
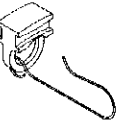
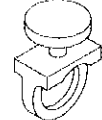
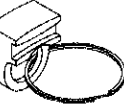

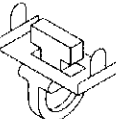
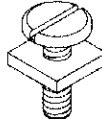
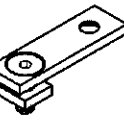
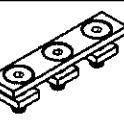
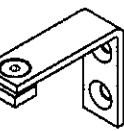
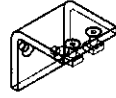
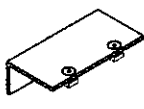
Onderdelenlijst / Liste des pièces détachées

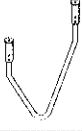
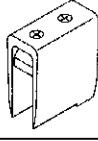
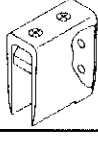
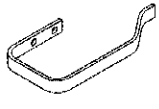
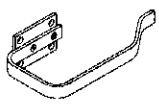
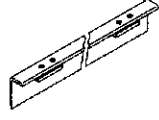
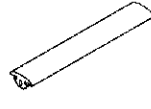
Kleuren / Couleurs

	n	w	v		n	w	v
	202	separatie profiel profil de séparation	00	10			
	1012	glijder glisseur	00	10			
	1022	glijder met haak glisseur doté d'une agrafe	00	10			
	1042	draaibare glijder glisseur à base ronde		10			
	1032	glijder met ring glisseur doté d'un anneau	00	10			
	1232	roller rouleur	00	10			
	1092	stopper arrêt	00	10			
	1102	metalen stopper arrêt en métal		40			
	2062	plafondsteun support plafond		10	40		
	4062	T-verbinding pièce de jonction		10	40		
	3062	afstandsteun/équerre normaal/normal 6,9 cm	00	10	40		
	3072	normaal/normal 9,3 cm	00	10	40		
	3082	normaal/normal 14,5 cm	00	10	40		
	3102	zwaar/robuste 19,3 cm	00	10	40		
	3112	zwaar/robuste 24,3 cm	00	10	40		
	3123	zwaar/robuste 29,3 cm	00	10	40		
	3132	plexisteun support en plexi	00				
	3142	aluminium muursteun support mural en alu	00	10			
	2092	combinatiependel (zie detail) set de suspension	00	10			
	2072	pendel 3 cm suspension de 3 cm	00	10			
	2082	V-pendel suspension V	00	10			
	1142	eindkap embout	00	10			
	3152	wandsteun limon	00	10			
	4212	aluminium embrassebeugel collier d'embrasse en alu	00	10			
	4222	aluminium embrassebeugel met voet/collier d'embrasse	00	10			
	4072	aluminium verbindingsbrug pièce de jonction en alu	00	10			
	4202	afdichtingsband bande de finition	00	10			
	4442	afsluitkap voor metalen afstandssteun (3062/3072/3082) h x b x d = 60 mm x 18 mm x 8 mm capuchon de finition pour équerre en métal (3062/3072/3082) h x l x p = 60 mm x 18 mm x 8 mm	00	10			