

Omschrijving / toepassing

- aluminium profiel 20 x 17 mm L: 6 m
- kleuren : wit of bruin gelakt, naturel of goud geanodiseerd,
- een uiterst decoratief profiel ontwikkeld voor plaatsing tegen muur of plafond
- verbuigen : profiel kan verbogen worden in het horizontale en verticale vlak met een R : 10 cm - doorlopende verbuiging in het horizontale en verticale vlak is mogelijk met een min. R = 20 cm

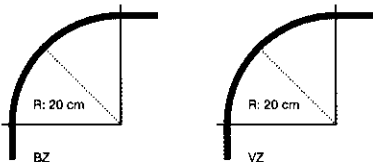

Description / utilisation

- profiel en aluminium 20 x 17 mm longueur L : 6 m
- couleurs : blanc ou brun laqué, naturel ou doré anodisé
- un superbe rail décoratif prévu aussi bien pour un placement mural qu'au plafond
- courbage : le rail peut être courbé aussi bien dans le sens horizontal que vertical avec un rayon de 10 cm
- le rail peut être courbé de plein aussi bien horizontalement que verticalement avec un rayon minimum de 20 cm

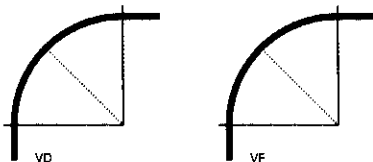

Opm.: n : grijs/naturel/gris
w : wit/blanc
b : bruin/brun
g : goud/doré
v : verzinkt / galvanisé

(00)
(10)
(20)
(30)
(40)

Montage / montage

- muurmontage met uitschuifbare metalen muursteun
montage mural avec support mural métallique coulissant

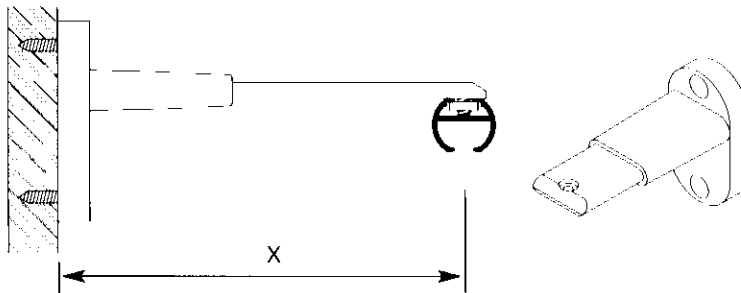

steun 3202 / support 3202
steun 3212/ support 3212

X = 7-11 cm
X = 11-17 cm

- muurmontage met metalen steun
montage mural avec support métallique

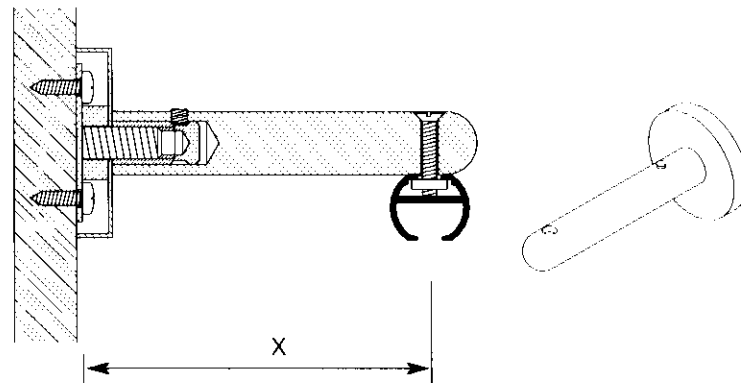

- door gebruik van een afdekkapje zijn de montageschroeven onzichtbaar
par l'utilisation d'un capuchon de finition, les vis de montage sont cachées

steun/support 3172 X = 8 cm
3182 X = 12 cm
3192 X = 16 cm

- de beide steunen kunnen uitgevoerd worden voor plaatsing van een tweede profiel "rechtstreeks" gemonteerd op de steun d.m.v. een extra boring
les deux supports peuvent être fournis pour le placement d'un deuxième rail, directement fixé au rail et cela grâce à une deuxième perforation dans le support

- muurmontage met een plexisteun (3132)
montage mural avec support en plexi (3132)

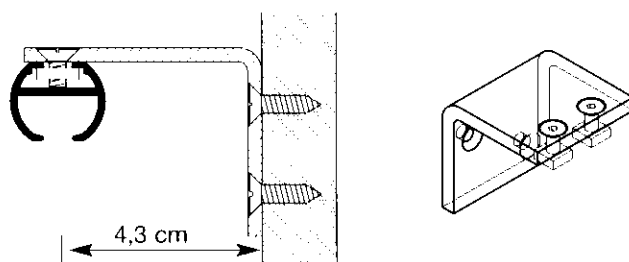

- **plafondmontage met plafondsteun (2062) / montage au plafond avec support (2062)**

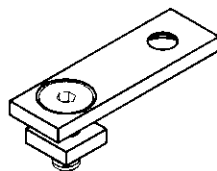
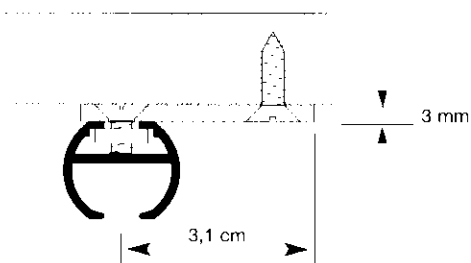

- **plafondmontage met pendel (2072) / montage au plafond avec tige de suspension (2072)**

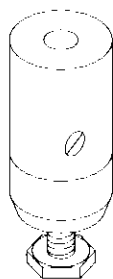
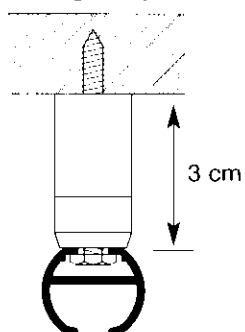

- **railhouder 4012 voor bevestiging van een 2° profiel 203/204 aan steun 3172/3182/3192 / porte-rail 4012 pour fixation d'un 2° profil 203/204 au support 3172/3182/3192**

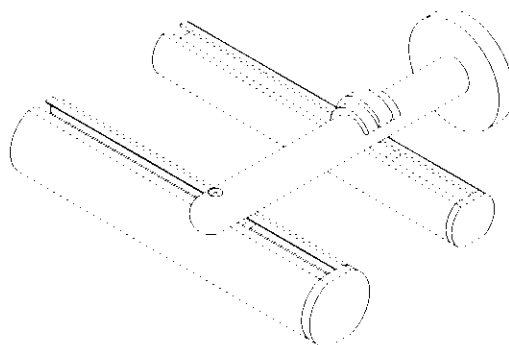

- **muurmontage tegen zijgevel met wandsteun (3012) / montage entre murs avec le limon (3012)**

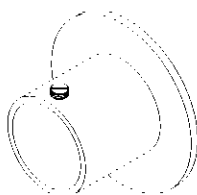
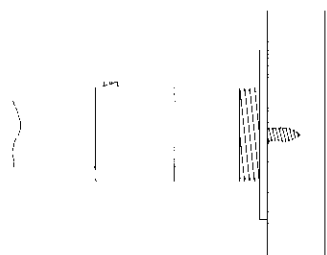



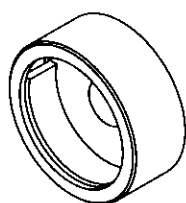
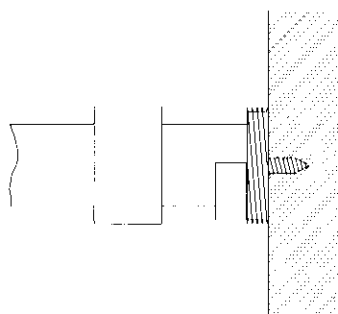







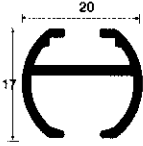

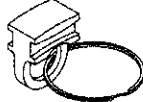

- **muurmontage met wandsteun (3242) / montage avec le limon (3242)**

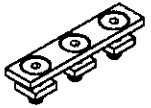
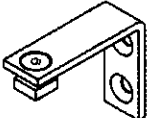
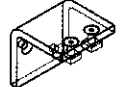
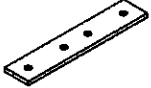

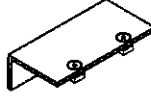
DECORAIL 204

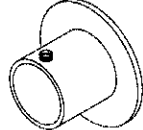
Onderdelenlijst / Liste des pièces détachées

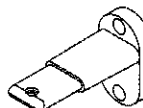
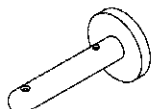
Kleuren / Couleurs

| | n | w | b | g | v | | n | w | b |
|---|----|----|----|----|----|--|---|---|---|
|  <p>204 profiel profil</p> | 00 | 10 | 20 | 30 | | | | | |
|  <p>1012 glijder glisseur</p> | 00 | 10 | 20 | 30 | | | | | |
|  <p>1032 glijder met ring glisseur doté d'un anneau</p> | 00 | 10 | 20 | 30 | | | | | |
|  <p>1232 roller rouleur</p> | 00 | 10 | 20 | 30 | | | | | |
|  <p>1092 stopper arrêt</p> | 00 | 10 | 20 | 30 | | | | | |
|  <p>1102 metalen stopper arrêt en métal</p> | | | | | 40 | | | | |
|  <p>2062 plafondsteun support plafond</p> | | 10 | 20 | | 40 | | | | |
|  <p>4062 verbindingsplaatje pièce de jonction</p> | | 10 | 20 | | 40 | | | | |
|  <p>metalen afstandssteun équerre en métal</p> <p>3062 normaal model modèle normal 6,9 cm</p> | 00 | 10 | 20 | | 40 | | | | |
| <p>3072 normaal model modèle normal 9,3 cm</p> | 00 | 10 | 20 | | 40 | | | | |
| <p>3082 normaal model modèle normal 14,5 cm</p> | 00 | 10 | 20 | | 40 | | | | |
| <p>3102 zwaar model modèle robuste 19,3 cm</p> | 00 | 10 | 20 | | 40 | | | | |
| <p>3112 zwaar model modèle robuste 24,3 cm</p> | 00 | 10 | 20 | | 40 | | | | |
| <p>3122 zwaar model modèle robuste 29,3 cm</p> | 00 | 10 | 20 | | 40 | | | | |
|  <p>3132 plexi afstandssteun équerre en plexi</p> | 00 | | | | | | | | |
|  <p>4092 railverbinder connecteur de rail</p> | | | | | 40 | | | | |
|  <p>4442 afsluitkap voor metalen afstandssteun (3062/3072/3082) h x b x d = 60 mm x 18 mm x 8 mm capuchon de finition pour équerre métallique (3062/3072/3082) h x l x p = 60 mm x 18 mm x 8 mm</p> | 00 | 10 | 20 | | | | | | |
|  <p>3142 aluminium muursteun support mural en alu</p> | 00 | 10 | | | | | | | |
|  <p>2072 pendel 3 cm suspension de 3 cm</p> | 00 | 10 | 20 | | | | | | |
|  <p>1172 eindkap capuchon</p> | 00 | 10 | 20 | | | | | | |
|  <p>3012 wandsteun massif messing Limon en laiton massif</p> | 29 | | | | | | | | |
|  <p>4012 railhouder/porte-rail</p> | 00 | 10 | 20 | | | | | | |
|  <p>4202 afdichtingsband bande de finition</p> | 00 | 10 | | | | | | | |
|  <p>uitschuifbare muursteun support mural coulissant</p> <p>3202 7-11 cm</p> | 00 | 10 | 20 | | | | | | |
| <p>3212 11-17 cm</p> | 00 | 10 | 20 | | | | | | |
|  <p>afstandssteun in gelakt metaal équerre en métal laquée</p> <p>3172 8 cm</p> | 00 | 10 | 20 | | | | | | |
| <p>3182 12 cm</p> | 00 | 10 | 20 | | | | | | |
| <p>3192 16 cm</p> | 00 | 10 | 20 | | | | | | |
|  <p>3242 Wandsteun Limon</p> | 00 | 10 | 20 | | | | | | |
|  <p>1202 eindkap alu capuchon en alu</p> | 00 | 10 | 20 | | | | | | |