

## Omschrijving / toepassing

- het systeem werkt met een voeding van 24 VDC (gelijkstroom) d.m.v. een transfo of rechtstreeks gevoed met behulp van een domoticasysteem.
- uitgevoerd in een naturel geanodiseerd of wit gelakt U-vormig profiel
- het profiel is voorzien van een ingewalste klittenband. afmetingen: 30 x 30 mm. met een maximale lengte van 4 m. en een minimale lengte van 0,7 m.
- het systeem kan met behulp van speciale montagebeugels zowel voor plafond- als voor muurmontage gebruikt worden
- geschikt voor lichte en normale stoffen.  
523: max. gordijngewicht 4 kg  
524: max. gordijngewicht 7 kg
- het optrekken gebeurt met een rekvrije koord met diameter 1,4 mm. (max. optrekhoogte +/- 3,5 m.).
- het optreksysteem is niet verbuigbaar of mechanisch koppelbaar.

**Opmerking:** De prijs van het systeem bevat niet de elektrische bediening, noch de transfo: zie hiervoor katern 560.

**Garantie:** 5 jaar op de motoren - 2 jaar op het systeem

## Description / utilisation

- alimentation: 24 V. DC (courant continue) à l'aide d'un transfo ou directement branché à un système domotique.
- profil en U, réalisé en couleur naturel anodisé ou laqué blanc.
- le profil est prévu d'une bande agrippante sertie.
- mesures: 30 x 30 mm., longueur max. 4 m., et longueur minimum 0,7 m.
- le système peut être placé avec des supports universels, contre le plafond ou le mur
- convient pour des étoffes légères ou normales  
523: poids de store max. 4 kg  
524: poids de store max. 7 kg
- le levage s'effectue avec une corde non-extensible de 1,4 mm. diamètre (hauteur maximale de levage: +/- 3,5 m.).
- les systèmes ne peuvent pas être courbés ou raccordés.

**Remarques:** Le prix du système ne comprend pas la commande, ni le transfo: voir cahier 560.

**Garantie:** 5 ans pour les moteurs - 2 ans pour le système

Opm.: n : grijs/naturel/gris 00  
w : wit/blanc 10  
z : zwart/noir 60  
v : verzinkt/galvanisé 40

© COPYRIGHT DECORAIL N.V.

*Elektrische systemen dienen steeds door een erkend installateur te worden aangesloten!*

*Les systèmes électriques doivent toujours être raccordés par un installateur agréé!*

## Montage / montage

### Plafondmontage / muurmontage

De plafond- of muurmontage gebeurt met een universele steun. Minimum afstand van muur/plafond tot steun = 5 mm

### Montage sur plafond / montage mural

Un support universel pour les deux types de montage.

Distance minimum entre mur/plafond et support = 5 mm

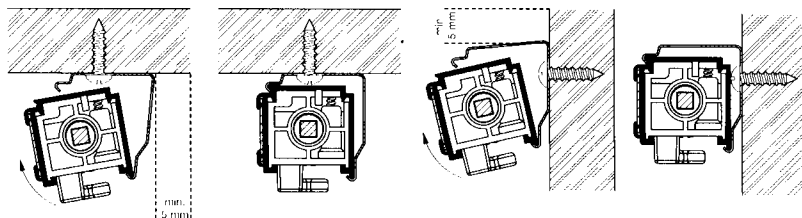

Voor muurmontage kan men gebruik maken van metalen afstandsteunen. Le montage sur équerres est toujours possible.

Afstandssteun / Equerres	X
3051	6 cm
3061	8,3 cm
3071	10,8 cm
3081	15,8 cm
3306	13,1 - 15,5 cm
3316	21,1 - 23,5 cm

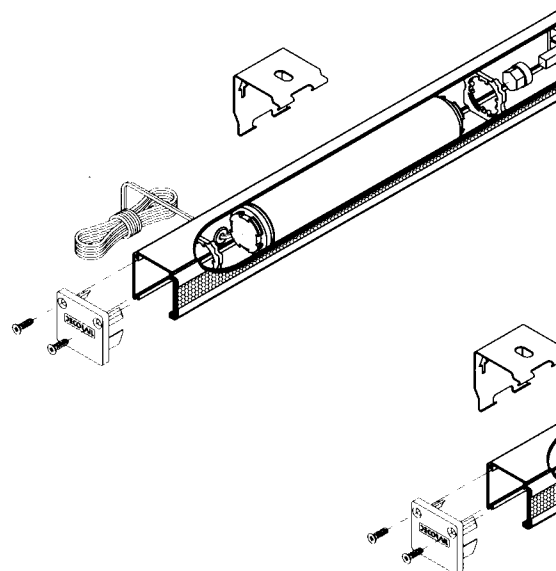
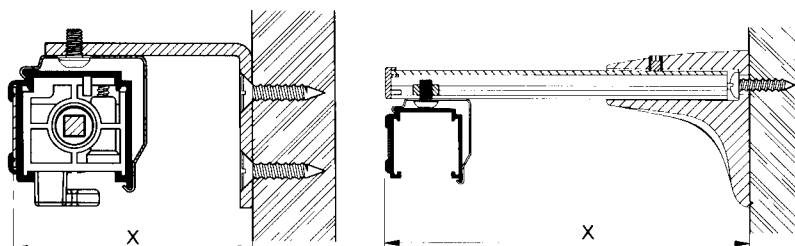

## Motorgegevens / information concernant les moteurs

System 523: - Systeem met enkele motor /  
Système 523: - système avec simple moteur

- Motor 24 V DC / moteur 24 V DC
- Draaimoment 0.8 Nm / puissance de rotation 0.8 Nm
- Optreksnelheid 1.83 m/min / vitesse 1.83 m/min
- Max. gordijngewicht 4 kg (incl. onderdelen) / poids maximum 4 kg. (pièces détachées incluses).

afstand tussen buitenzijde (L+R) systeem en de buitenste optrekkordjes is voor systeem 523: 8 cm voor systeem 524: 17.5 cm

la distance entre l'extrémité du système et de la première corde est pour système 523: 8 cm pour système 524: 17.5 cm

Ceci est valable pour le côté gauche et le côté droit.

System 524: - Systeem met dubbele motor /  
Système 524: - système avec double moteur

- Motors 24 V DC / moteurs 24 V DC
- Draaimoment 1.2 Nm / puissance de rotation 1.2 Nm
- Optreksnelheid 2.13 m/min / vitesse 2.13 m/min
- Max. gordijngewicht 7 kg. (incl. onderdelen) / poids maximum 7 kg. (pièces détachées incluses).

De eindeloopafstelling van de systemen gebeurt met behulp van een mechanische stop. / Les systèmes sont dotés d'un arrêt mécanique.

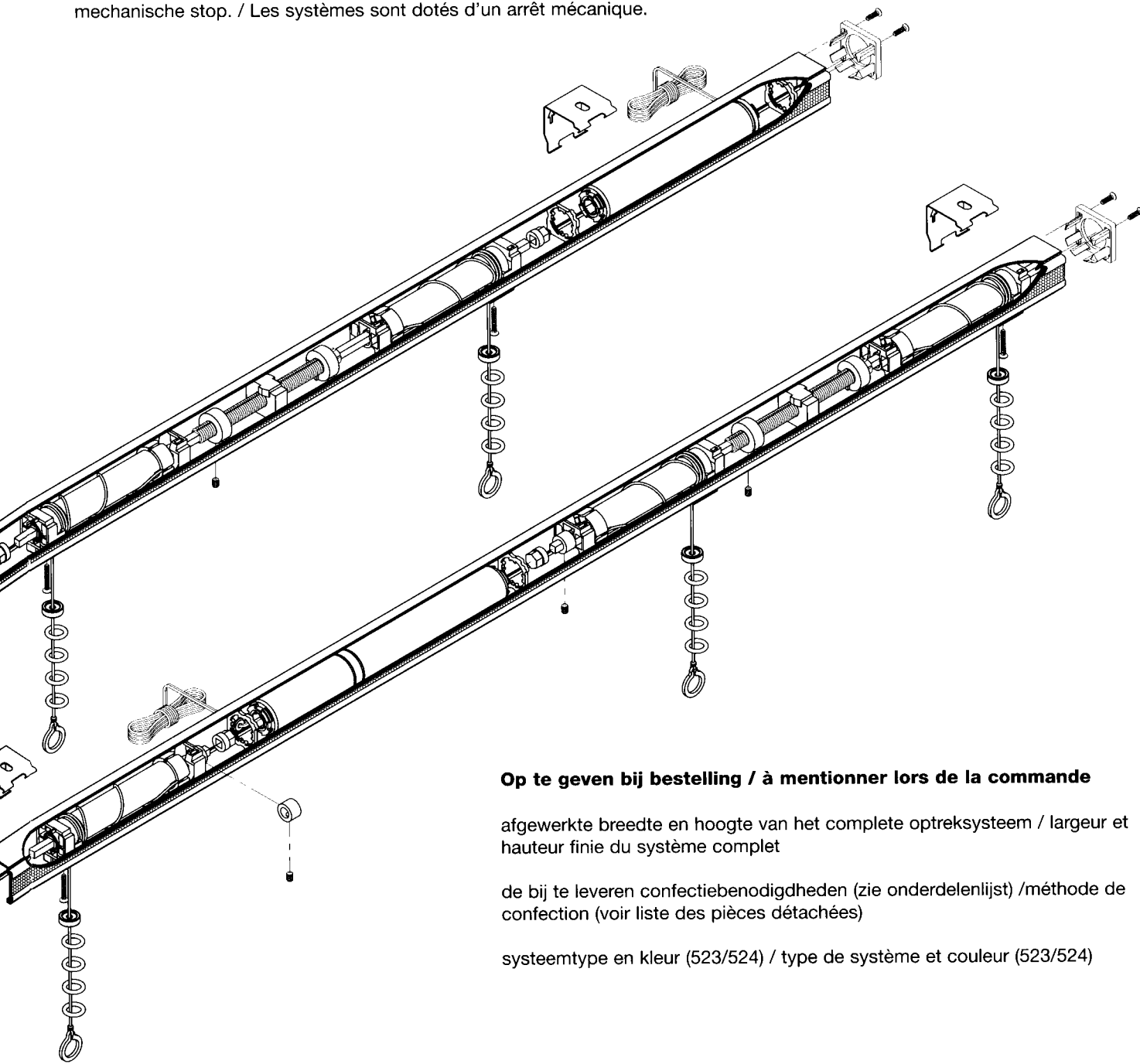

## Op te geven bij bestelling / à mentionner lors de la commande

afgewerkte breedte en hoogte van het complete optreksysteem / largeur et hauteur finie du système complet







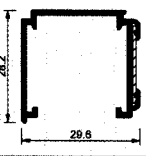
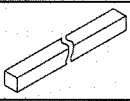
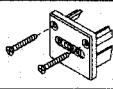
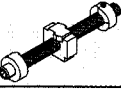
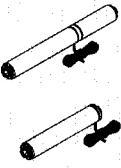

de bij te leveren confectiebenodigdheden (zie onderdelenlijst) / méthode de confection (voir liste des pièces détachées)

systeemtype en kleur (523/524) / type de système et couleur (523/524)

# DECORAIL 523-524

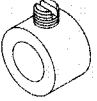
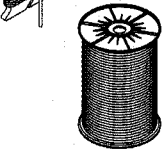
## Onderdelenlijst / Liste des pièces détachées

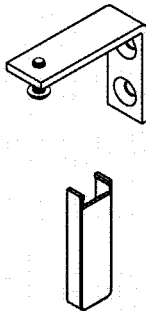
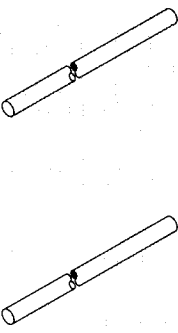
Kleuren / Couleurs

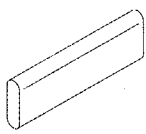
	n	w	v	z		n	w	v	z
	<b>605</b>	profiel met zachte klittenband 3cm profil avec bande agrippante doux 3cm	00	10					
	<b>605B</b>	profiel zonder zachte klittenband profil sans bande doux agrippante	00	10					
	<b>1083</b>	aandrijfas $\nabla$ 4,8 x 4,8 profil de transmission $\nabla$ 4,8 x 4,8	00						
	<b>1026</b>	afsluitdeksel, incl. schroeven capuchon, vis inclus	00	10					
	<b>5602</b>	mechanische stop arrêt mécanique	00						
	<b>5601</b>	motor met dubbele output (type 523) moteur à double connection (type 523)	00						
	<b>5618</b>	motor met enkele output (type 524) moteur à simple connection (type 524)	00						
	<b>4056</b>	poulie-motor steun/ support pour poulie-moteur		10					
	<b>4046</b>	asadapter adapteur d'axe	00						
	<b>5645</b>	kabeltule conduite pour câble			60				
	<b>5635</b>	kabelschoentjes fiches pour câble	00						
	<b>4066</b>	stopping arrêt pour profil de transmission	00						
	<b>4346</b>	koordelement in losse onderdelen zonder koord inclusief koordring conus complet en pièces détachées sans corde inclusife anneau pour corde		10					
	<b>4116</b>	koord 1,4 mm op karton 3,6 lm corde de 1,4 mm sur carton 3,6 lm	00	10	60				
	<b>6024</b>	koord 1,4 mm op rol 500 m corde de 1,4 mm sur rouleau 500m 19 verschillende kleuren leverbaar zie kleurenkaart koordjes 19 différentes couleurs possible voir carte de couleurs	00	10	60				
	<b>4086</b>	klittenband zacht 3 cm 100% polyester bande agrippante doux 3 cm 100% polyester					10		
	<b>1070</b>	transparante ring 14 x 9 anneau transparent 14 x 9	00						
	<b>6014</b>	geleidingsclip transparant clip transparent	00						
	<b>3046</b>	universele steun support universel	00	10	40				
		metalen afstandssteun te combineren met steun 3046 X = afstand muur tot gordijn équerre en métal à combiner avec le support 3046 X = distance mur - rideau							
	<b>3051</b>	X = 6 cm	00	10	40				
	<b>3061</b>	X = 8,3 cm	00	10	40				
	<b>3071</b>	X = 10,8 cm	00	10	40				
	<b>3081</b>	X = 15,8 cm	00	10	40				
	<b>4442</b>	afsluitkap capuchon de finition	00	10					
		uitschuifbare steun te combineren met steun 3046 X = afstand muur tot gordijn support coulissant à combiner avec le support 3046 X = distance mur - rideau							
	<b>3306</b>	X = 13,1 - 15,5 cm	00	10					
	<b>3316</b>	X = 21,1 - 23,5 cm	00	10					
		glasfiber staafje 4 mm wit baguette fibre de verre blanche 4 mm			10				
	<b>1085</b>	alu vol staafje geanodiseerd 5 mm baguette pleine anodisée 5 mm	00						
	<b>1086</b>	glasfiber staafje 6mm wit baguette fibre de verre blanche 6 mm			10				
	<b>1088</b>	alu hol buisje geanodiseerd 8 mm baguette creuse anodisée 8 mm	00	10					
	<b>4293</b>	koordverbinder transparant raccord transparent pour corde	00						
		alu verzwaringsprofiel 20 x 6 profil de charge en alu 20 x 6	00	10					
	<b>4172N</b>	alu verzwaringsprofiel 25 x 5 profil de charge en alu 25 x 5	00	10					
	<b>4172S</b>	alu verzwaringsprofiel 20 x 3 profil de charge en alu 20 x 3	00	10					



Advies verkoopprijzen in EURO incl. BTW - Prix de vente en EURO TVA comprise

juil - juillet 2008

Bestelnr Code	Verkoopseenheid Unité	00	10	40	60
605	METER/METRE	13,54	13,54		
605B	METER/METRE TOESLAG VOOR VERSNIJDING 25 % SUPPLEMENT POUR DECOUPAGE SUR MESURE 25 %	11,86	11,86		
1083	METER/METRE TOESLAG VOOR VERSNIJDING 25 % SUPPLEMENT POUR DECOUPAGE SUR MESURE 25 %	1,86			
1026	STUK / PIECE	0,96	0,96		
5602	STUK / PIECE	44,00			
5601	STUK / PIECE	140,00			
5618	STUK / PIECE	122,00			
4056	STUK / PIECE		1,04		
4046	STUK / PIECE	0,60			
5645	STUK / PIECE				0,42
5635	STUK / PIECE	1,74			
4066	STUK / PIECE	0,92			
4346	STUK / PIECE		3,22		
4116	STUK / PIECE	2,06	2,06		2,06
6024	METER/METRE	0,22	0,22		0,22

TOESLAG VOOR VERSNIJDING 25 %  
SUPPLEMENT POUR DECOUPAGE SUR MESURE 25 %

Bestelnr Code	Verkoopseenheid Unité	00	10	40	60
4086	METER/METRE TOESLAG VOOR VERSNIJDING 25 % SUPPLEMENT POUR DECOUPAGE SUR MESURE 25 %		1,68		
1070	PER 100 STUKS / PAR 100 PIECES	5,18			
6014	STUK / PIECE	0,22			
3046	STUK / PIECE	1,84	1,84	1,12	
3051	STUK / PIECE	3,12	3,12	2,36	
3061	STUK / PIECE	3,74	3,74	2,60	
3071	STUK / PIECE	4,26	4,26	2,96	
3081	STUK / PIECE	4,58	4,58	3,34	
4442	STUK / PIECE	1,24	1,24		
3306	STUK / PIECE	17,00	17,00		
3316	STUK / PIECE	18,24	18,24		
1084	METER/METRE		0,54		
1085	METER/METRE	2,00			
1086	METER/METRE		1,20		
1088	METER/METRE TOESLAG VOOR VERSNIJDING 25 % SUPPLEMENT POUR DECOUPAGE SUR MESURE 25 %	1,72	1,72		
4293	STUK / PIECE	0,22			
4172	METER/METRE	5,50	5,50		
4172N	METER/METRE	5,50	5,50		
4172S	METER/METRE	3,08	3,08		

TOESLAG VOOR VERSNIJDING 25 %  
SUPPLEMENT POUR DECOUPAGE SUR MESURE 25 %

**Elektrisch optreksysteem met cassette - Store americain électrique**

Afmeting in cm Largeur en cm	aantal optrekelementen nombre de roulements	523 (00-10) 523	524 (00-10) 524
70-115	3	281,00	385,24
116-125	4	291,76	396,00
126-150	4	301,36	405,68
151-175	5	317,90	422,14
176-200	5	327,50	431,74
201-225	6	344,02	448,26
226-250	6	353,62	457,86
251-275	7	370,16	474,40
276-300	7	379,76	484,00
301-325	8	396,28	500,52
326-350	8	405,88	510,12
351-375	9	422,42	526,66
376-400	9	432,02	536,26

**Omschrijving :** 523 : systeem met enkele motor (max. 4 kg.)  
524 : syteem met dubbele motor (max. 7 kg.)

**Description :** 523 : système avec simple moteur (max 4 kg.)  
524 : système avec double moteur (max 7 kg.)

**Het complete elektrische optreksysteem is voorzien van:**

- profiel met ingewalste klittenband
- de nodige plafond/muursteunen
- de systemen zijn voorzien van reeds gemonteerde rekvrije optrekkoorden van 3,60 mtr. op de optrekelementen.
- in de prijs van een systeem zijn ook de nodige confectieonderdelen voorzien zoals:
  - staafjes / buisjes
  - verzwaringsprofiel 20x6, 25x5, 20x3 mm, klokgewichten
  - transparante ringen, transparante koordverbinders

**Niet inbegrepen in de prijs zijn:**

- bedieningselementen: zoals schakelaars, afstandsbediening of relaiskasten (zie katern: 560)

**Les stores américains sont livrés standard avec:**

- profil avec ruban agrippant dur
- supports plafond/mur
- les systèmes sont prévus avec des cordes non allongeables déjà montées dans les stores avec un hauteur max. de 3,60 mètre
- tous les accessoires de confection:
  - baguettes pleines ou creuses
  - profil de charge: 20x6, 25x5, 20x3 mm,
  - anneaux transparents, raccords pour corde

**Ne sont pas compris dans le prix:**

- commandes pour des systèmes (voir caher 560)