

Omschrijving / toepassing

- aluminium profiel 24 x 23.6 mm L : 6m
- kleuren : wit gelakt,
naturel geanodiseerd
- een uiterst decoratief profiel ontwikkeld voor plaatsing tegen muur of plafond
- geschikt voor lichte en middelzware gordijnen
Let op: altijd roller bij koordbediende rail
- verbuigen : profiel kan verbogen worden in het horizontale vlak met een R : 20 cm
doorlopende verbuiging in het horizontale vlak met min R : 20 cm

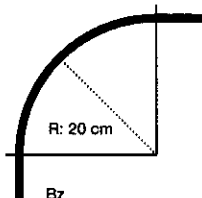

Description / utilisation

- profiel en aluminium 24 x 23.6 mm L : 6m
- couleurs : blanc laqué,
naturel anodisé
- un rail très décoratif prévu aussi bien pour un placement mural qu'au plafond
- approprié pour des rideaux légers ou de poids moyen
Attention: toujours livré avec roulettes pour rail à corde tirage
- courbage : le rail peut être courbé dans le sens horizontal avec un rayon de 20 cm
le rail peut être courbé de plein dans le sens horizontal avec un rayon minimum de 20 cm

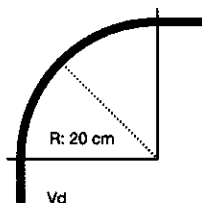

Opm. : n : grijs/naturel/gris (00)
w : wit/blanc (10)
V : verzinkt/galvaniseerd (40)

Montage / montage

- Muurmontage met metalen afstandsteun *
Montage mural avec équerre métallique *

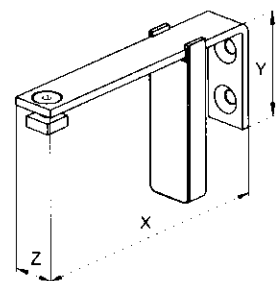
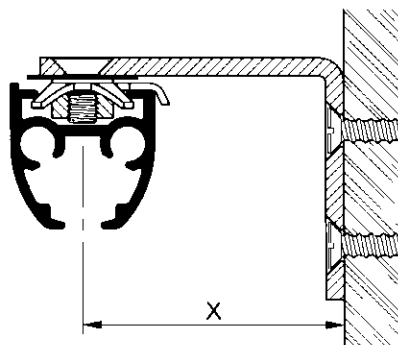

		X	Y	Z
3062	normaal model/modèle normal	6.9 cm	4.0 cm	1.6
3072	normaal model/modèle normal	9.3 cm	4.0 cm	1.6
3082	normaal model/modèle normal	14.5 cm	4.0 cm	1.6
3102	zwaar model/modèle robuste	19.3 cm	6.0 cm	2.0
3112	zwaar model/modèle robuste	24.3 cm	6.0 cm	2.0
3122	zwaar model/modèle robuste	29.3 cm	6.0 cm	2.0

Boring van een tweede gat in de steun voor montage van een profiel is mogelijk naar v.
Sur demande un deuxième trou peut être foré sur l'équerre afin de fixer un deuxième r

- * Muurmontage d.m.v. afstandsteun te combineren met spanner 2033
- * Montage mural à l'aide d'un bride en métal

- Muurmontage met uitschuifbare metalen muursteun (3202 of 3212)
- Montage mural avec support mural métallique coulissant (3202 of 3212)

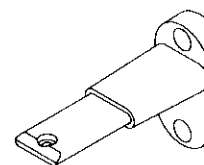
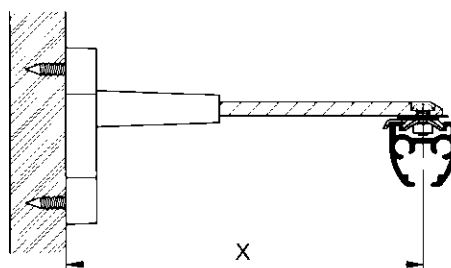

3202	normaal model/modèle normal	X = 7-11 cm
3212	normaal model/modèle normal	X = 11-17 cm

Op te geven bij bestelling / à mentionner lors de la commande

- afgewerkte lengte van de complete rail / largeur finie du rail complet
- bedieningszijde / côté de la commande
- koordluslengte inclusief koordgewicht van 8,5 cm lengte / hauteur du cordon de co
mande contrepoids de 8,5 cm compris
- pakketverdeling (L,R,L+R) / situation des paquets de tissu (G,D,G+D)
- kleur van de rail / couleur du rail
- plafond of muurmontage / montage plafond ou mural
- bij verbuigingen een nauwkeuringe tekening meesturen / pour le courbage : un des
précis

- Muurmontage met aluminiumsteun (3142)
Montage mural sur équerre en aluminium (3142)

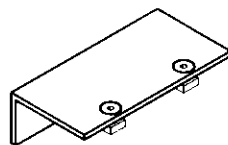
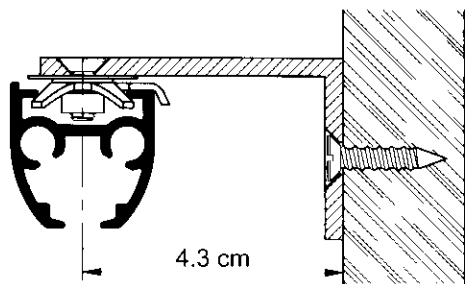

- Plafondmontage met metalen spanner (2033)
Montage au plafond avec bride en métal (2033)

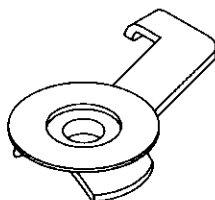
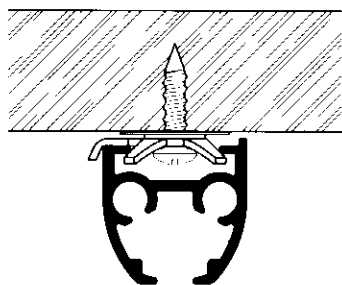



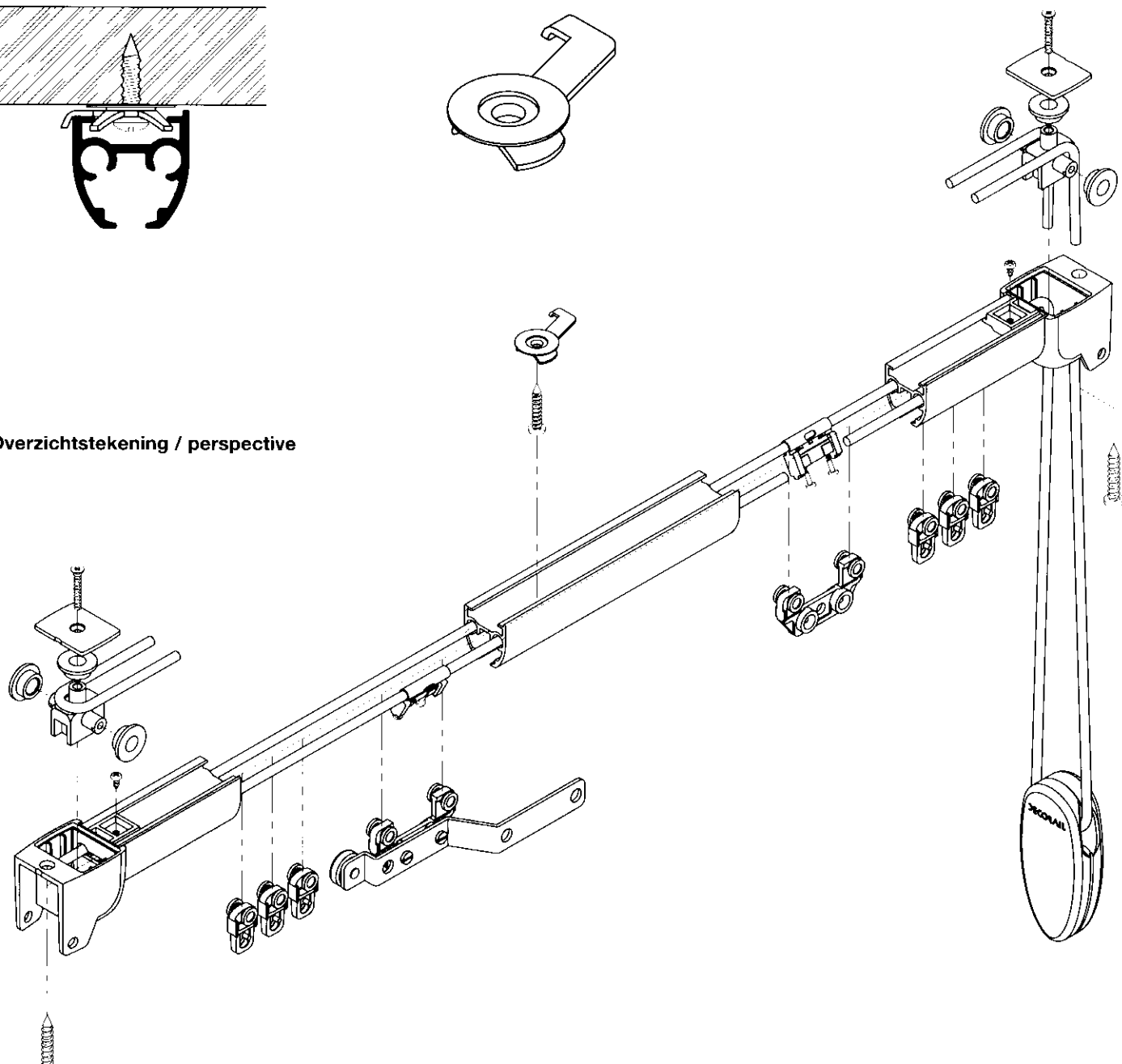







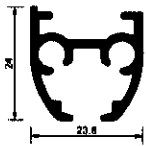
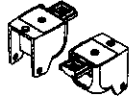

- Overzichtstekening / perspective

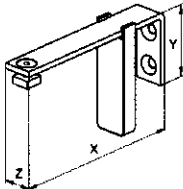

DECORAIL 305

Onderdelenlijst / Liste des pièces détachées

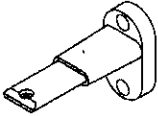
Kleuren / Couleurs

			n	w	v
	205	profiel profil	00	10	
	4033	poulieset L+ R set de poulie G + D	00	10	
	4244	voorloper / meenemer pièce d'entraînement		10	
	4223	wagen voor middensluiting chariot pour fermeture centrale		10	
	1232	roller roulette	00	10	
	4022	railverbinder connecteur de rail			40
	4123	koord 3,5 mm corde de 3,5 mm	00	10	
	4232	overlapbeugel chariot de croisement		10	
	2033	spanner met onderlegging bride avec rondelle			40
	3062	metalen afstandssteun (te combineren met spanner 2033) équerre en métal (à combiner avec bride 2033) normaal model modèle normal 6.9 cm	00	10	40
	3072	normaal model modèle normal 9.3 cm	00	10	40
	3082	normaal model modèle normal 14.5 cm	00	10	40
	3102	zwaar model modèle robuste 19.3 cm	00	10	40
	3112	zwaar model modèle robuste 24.3 cm	00	10	40
	3122	zwaar model modèle robuste 29,3 cm	00	10	40
	4442	afsluitkap voor metalen afstandsteun (3062/3072/3082) h x b x d = 60 mm x 18 mm x 8 mm capuchon de finition pour équerre métallique (3062/3072/3082) h x l x p = 60 mm x 18 mm x 8 mm	00	10	
	3142	aluminium muursteun (te combineren met spanner 2033) support mural en alu (à combiner avec bride 2033)	00	10	
	3202	uitschuifbare muursteun (te combineren met spanner 2033) support mural coulissant (à combiner avec bride 2033) 7 - 11 cm	00	10	
	3212	11 - 17 cm	00	10	
	4016	koordgewicht contrepoids	00	10	