

## Omschrijving / toepassing

- aluminium profiel 28.4 x 30 mm L : 6m
- kleuren : wit of bruin gelakt  
naturel of goud geanodiseerd
- een uiterst decoratief profiel ontwikkeld voor plaatsing tegen muur of plafond
- geschikt voor lichte en middelzware gordijnen  
Let op: altijd roller bij koordbediende rail
- verbuigen : profiel kan verbogen worden in het horizontale vlak met een R : 20 cm  
doorlopende verbuiging in het horizontale vlak met min R : 20 cm

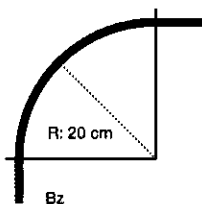

## Description / utilisation

- profiel en aluminium 28.4 x 30 mm L : 6m
- couleurs : blanc ou brun laqué  
naturel ou doré anodisé
- un superbe rail décoratif prévu aussi bien pour un placement mural qu'au plafond
- approprié pour des rideaux légers ou de poids moyen  
Remarque: toujours livré avec roulettes pour rail à cordon de tirage
- courbage : le rail peut être courbé dans le sens horizontal avec un rayon de 20 cm  
le rail peut être courbé de plein dans le sens horizontal avec un rayon minimum de 20 cm

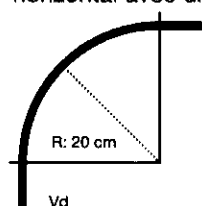

- Opm. : n : grijs/naturel/gris (00)  
w : wit/blanc (10)  
b : bruin/brun (20)  
g : goud/doré (30)  
v : verzinkt/galvanisé (40)

## Montage / montage

- Muurmontage met aluminiumsteun (3149)  
Montage mural sur équerre en aluminium (3149)

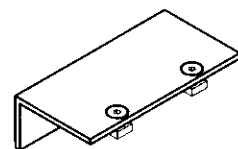
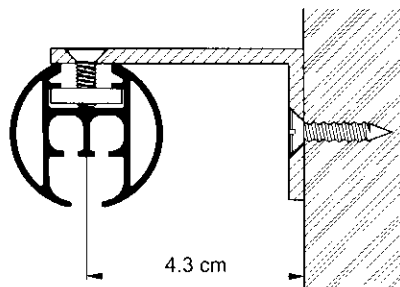

- Plafondmontage met plafondsteun (2962)  
Montage au plafond avec support (2962)

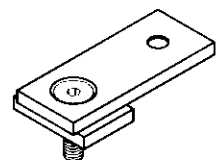
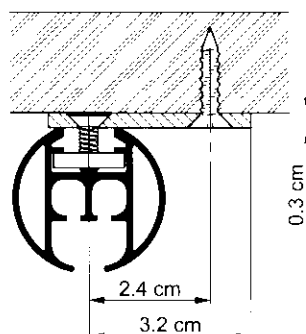

- Muurmontage met muursteun  
Montage avec support mural

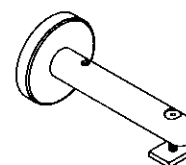
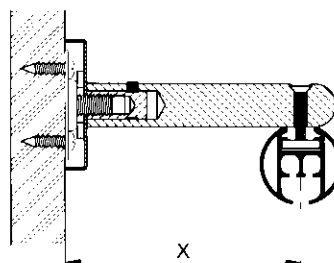

3872	X = 8 cm
3882	X = 12 cm
3892	X = 16 cm

Boring van een tweede gat in de steun voor montage van een profiel is mogelijk naar v.  
Sur demande un deuxième trou peut être foré sur l'équerre afin de fixer un deuxième r.

- Plafondmontage met metalen spanner (4203)  
Montage au plafond avec bride en métal (4203)

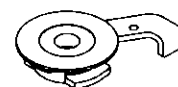
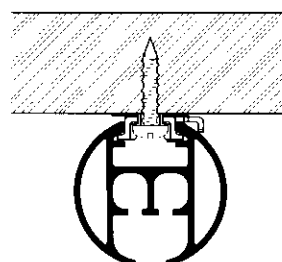

- **Plafondmontage met pendel**  
**Montage avec tige de suspension**

Plaatsingen kunnen gebeuren met een vaste pendel van 3 cm lengte (2972), en met een combinatie- of v-pendel voor grotere hoogteverschillen  
Le placement peut se faire au moyen d'une suspension de 3cm (2972), et avec une suspension en I ou en V pour des plus grandes hauteurs

Combinatie pendel : min. Hoogte 8.5 cm / suspension en I : hauteur minimum de 8.5 cm

V-pendel : min. Hoogte 50 cm / suspension en V : hauteur minimum de 50 cm

Combinatie pendel 2992  
set de suspension 2992

V-pendel 2982  
tige de suspension en V 2982

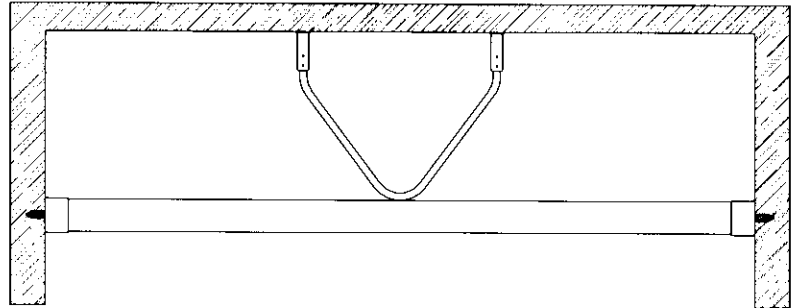
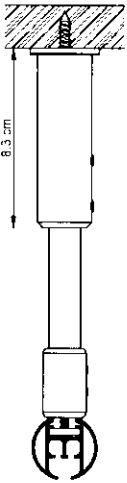

- **overzichtstekening / perspective**

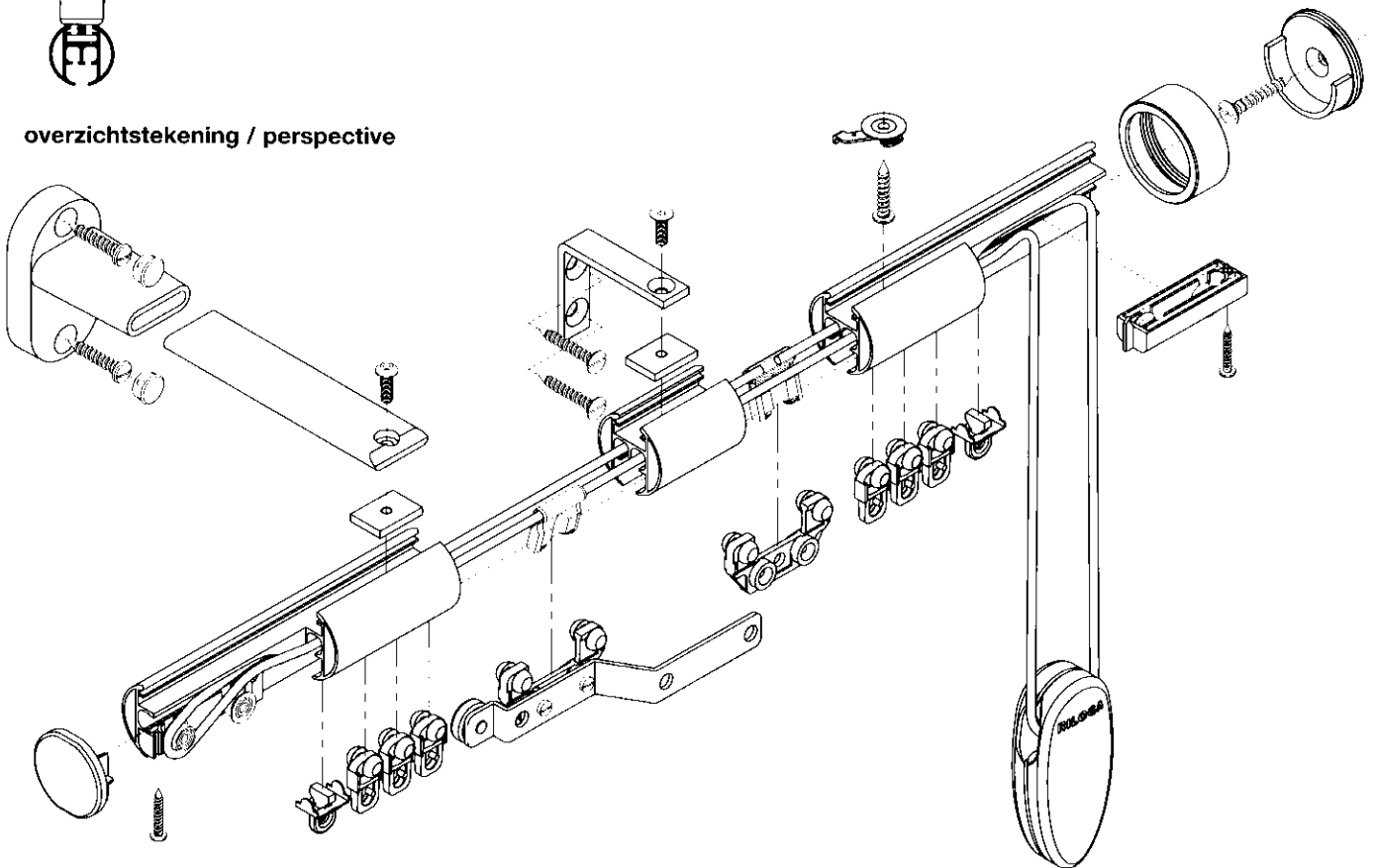







- **Op te geven bij bestelling / À mentionner lors de la commande**

- Afgewerkte lengte van de complete rail / largeur finie du rail complet
- Bedieningszijde / côté de la commande
- Koordlengte inclusief koordgewicht van 8.5 cm lengte / hauteur du cordon de commande contrepois de 8.5 cm compris
- Pakketverdeling ( Links , Rechts , Middensluiting ) / situation des paquets de tissu ( Gauche , Droite , .... )
- Kleur van de rail / couleur du rail

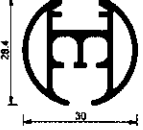
# DECORAIL 309

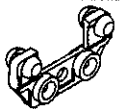
## Onderdelenlijst / Liste des pièces détachées

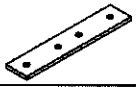
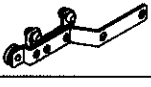
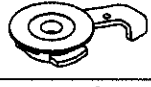
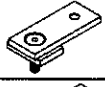
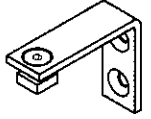
Kleuren / Couleurs

		n	w	b	g	v
		00	10	20	30	
	<b>209</b> profiel profil					
	<b>4093</b> poulieset L+R set de poulie G+D		10			
	<b>4273</b> meenemer pièce d'entraînement		10			
	<b>4253</b> wagen voor middensluiting chariot pour fermeture centrale		10			
	<b>1033</b> roller roulette	00	10	20	30	
	<b>1082</b> stopper voor rollers arrêt pour roulettes	00	10	20	30	
	<b>4193</b> railverbinder connecteur de rail					40
	<b>4243</b> koord 4 mm corde de 4 mm	00	10			
	<b>4213</b> overlapbeugel chariot de croisement		10			
	<b>4203</b> spanner met onderlegging bride avec rondelle					40
	<b>2962</b> plafondsteun support plafond		10	20		40
	<b>4962</b> t-verbinder pièce de raccordement T		10			40
	<b>3962</b> metalen afstandssteun équerre en métal normaal model modèle normal 6.9 cm	00	10	20		40
	<b>3972</b> normaal model modèle normal 9.3 cm	00	10	20		40
	<b>3982</b> normaal model modèle normal 14.5 cm	00	10	20		40
	<b>3902</b> zwaar model modèle robuste 19.3 cm	00	10	20		40
	<b>3912</b> zwaar model modèle robuste 24.3 cm	00	10	20		40
	<b>3922</b> zwaar model modèle robuste 29,3 cm	00	10	20		40
	<b>4442</b> afsluitkap voor metalen afstandssteun (3962/3972/3982) h x b x d = 60 mm x 18 mm x 8 mm capuchon de finition pour équerre métallique (3962/3972/3982) h x l x p = 60 mm x 18 mm x 8 mm	00	10	20		

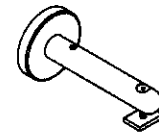

afstandssteun in gelakt metaal  
equerre en métal laquée

**3872** 8 cm  
**3882** 12 cm  
**3892** 16 cm

n	w	b	g	v
00	10	20	30	
00	10	20	30	
00	10	20	30	
00	10	20	30	

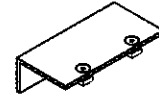

**3952** aluminium muursteun  
support mural en alu

n	w	b	g	v
00	10	20	30	
00	10			



uitschuifbare muursteun  
support mural coulissant

**3932** 7 - 11 cm  
**3942** 11 - 17 cm

n	w	b	g	v
00	10	20	30	
00	10	20	30	
00	10	20	30	

**2992** combinatie pendel compleet  
set de suspension complète

n	w	b	g	v
00	10	20	30	
00	10			

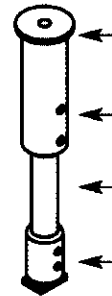

combinatiependel losse onderdelen  
set de suspension en pièces détachées

**2102** kunststof pendelplaatje  
plaque plafond pour suspension

**2112** pendelklos  
manchon pour suspension

**2122** pendelbuis  
tube pour suspension

**2142** verbindingsbus alu  
raccord pour suspension

n	w	b	g	v
00	10	20	30	
00	10			
00	10			
00	10			
00	10			



**2972** pendel 3 cm  
suspension de 3 cm

n	w	b	g	v
00	10	20	30	
00	10	20	30	

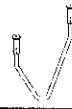

**2982** V-pendel  
suspension V

n	w	b	g	v
00	10	20	30	
00	10			



**3262** wandsteun  
limon

n	w	b	g	v
00	10	20	30	
00	10	20	30	



**1013** eindkap kunststof  
capuchon en PVC

n	w	b	g	v
00	10	20	30	
00	10	20	30	



**1262** eindkap alu  
capuchon alu

n	w	b	g	v
00	10	20	30	
00	10	20	30	



**1242** t-adapter  
adaptateur T

n	w	b	g	v
00	10	20	30	
00	10			



**4016-rii** koordgewicht  
contrepoids

n	w	b	g	v
00	10	20	30	
00	10			