

Omschrijving / toepassing

- Met het programma "560" biedt Decorail de mogelijkheid om elektrische systemen op 24 V. DC (gelijkstroom) voedingsspanning te bedienen voor :
 - bekabelde oplossingen
 - bekabelde oplossing met bus lijn
 - draadloze oplossing

Er is ook de mogelijkheid om elektrische systemen op 230 V. voedingsspanning met dezelfde automaten te sturen.

Garantie:

5 jaar op de motoren / 2 jaar op de automaten

Gedetailleerde aansluitschema's zijn op aanvraag verkrijgbaar.

Description / utilisation

- Avec le programme "560" Decorail vous offre la possibilité de commander des systèmes électriques de 24 V. DC (courant continu) pour:
 - solutions câblée
 - solutions câblées avec ligne bus
 - solutions sans fil

Il est aussi possible de commander des systèmes 230 V avec les mêmes automatismes.

Garantie:

5 ans pour les moteurs / 2 ans pour les automatismes

Des schémas détaillés sont disponibles sur demande.

Opm.: g : grijs/gris 00
w : wit/blanc 10
v : verzinkt/galvanisé 40
z : zwart/noir 60

Bekabeling / Cablage

Bediening van 1 motor / commande pour 1 moteur

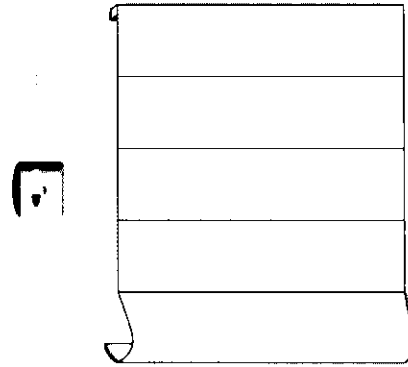

24V DC

230V - 50Hz

schakelaar/ inverseur: Centralis DC IB

5620

mogelijke transo's /transfo's possible

transfo UPS 10: voor 1 motor / pour 1 moteur	(1 x type 521)	56
transfo GPS 30 : voor max. 2 motoren / max. 2 moteurs	(2 x type 521 - 1 x type 522)	56
transfo GPS 100: voor max. 7 motoren / max. 7 moteurs	(7 x type 521 - 4 x type 522)	56
transfo POWER 2,5: voor max. 4 motoren / max. 4 moteurs	(4 x type 521 - 2 x type 522)	56

Groepssturing / commande groupée

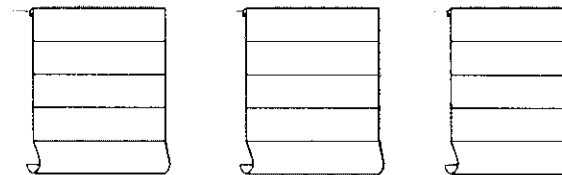

24V DC

schakelaar/ inverseur: Centralis DC IB

5620

Met de schakelaar Centralis DC IB kunnen er als groepsbediening max systemen type 521 tegelijkertijd gestuurd worden of 1 systeem 522.

Avec l'interrupteur Centralis DC IB il est possible de commander max. 3 systèmes 521 groupés ou 1 système 522.

Buslijn / Ligne Bus

IB (inteo bus) systeem waarbij men meerdere systemen aan elkaar kan koppelen d.m.v. een 3-aderige verbindingskabel (3 x 0,75 mm²) welke aangesloten wordt op de voorziene buslijn contacten. Via deze buslijn kunnen signalen doorgegeven worden aan de individuele bedieningen zodat alle systemen tegelijkertijd in werking worden gesteld.

Via de individuele bediening is het mogelijk om 1 motor of een groep motoren (met behulp van relaiskasten) te sturen. Met de groepsschakelaar kunnen alle systemen tegelijkertijd gestuurd worden, eventueel in functie van tijd of in functie van de zon.

Het is mogelijk om systemen in 24 V te combineren met systemen in 230 V.

Système IB (inteo bus) qui permet de relier plusieurs systèmes entre-eux à l'aide d'un câble 3 fils (3 x 0,75 mm²) qui est connecté sur les bornes de la ligne bus. Par cette ligne bus, on peut transmettre des signaux vers les commandes individuelles afin de faire fonctionner tous les systèmes en même temps.

Avec la commande individuelle il est possible de commander 1 moteur ou un groupe de moteur (à l'aide de boîtier relais). Avec la commande de groupe il est possible de commander tous les systèmes ou éventuellement en fonction de l'heure ou du soleil.

Il est possible de combiner des systèmes 24 V et 230 V.

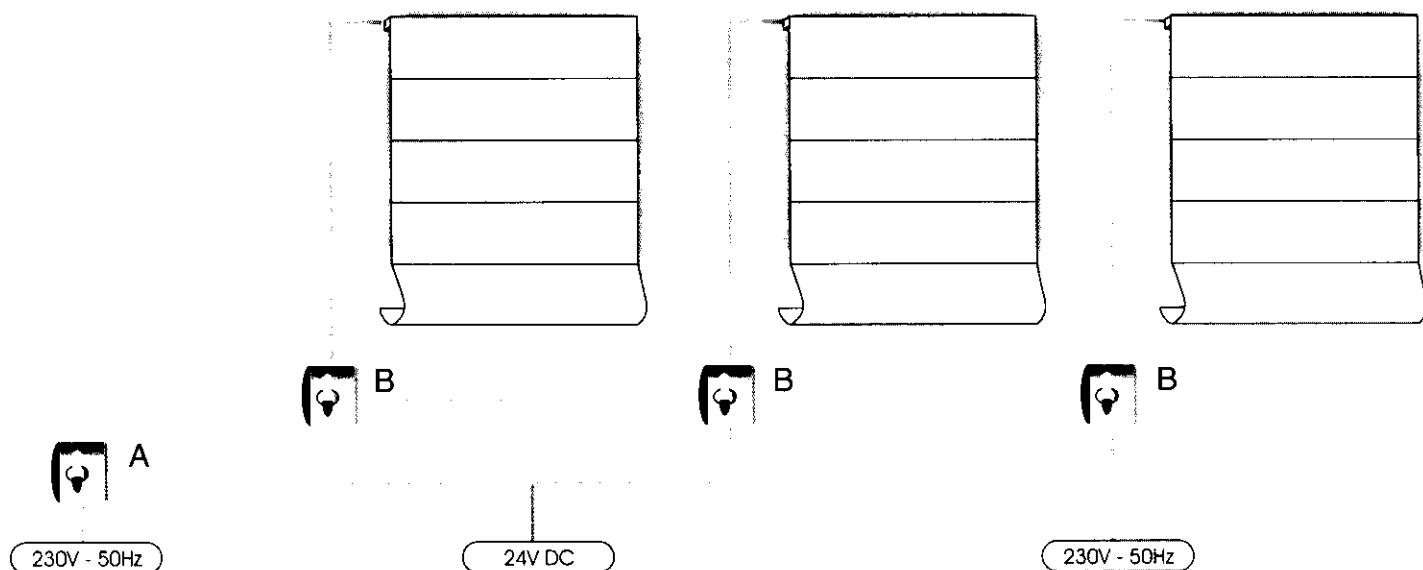

mogelijke schakelaars voor groepssturing
inverseur possible pour commande groupée

	A
centralis IB *	5525
soliris IB	5527
chronis IB	** 5528
chronis IB light	5529

mogelijke schakelaars voor individuele bediening
inverseur possible pour commande individuelle

	B
centralis DC IB	5620
centralis Uno IB	5526

* Schakelaar centralis IB heeft geen aparte voeding 230 V. nodig. / L'inverseur centralis IB n'a pas besoin d'alimentation 230 V. !!

Draadloze bedieningen / commandes sans fil

s systèmes entre-eux à
cté sur les bornes de la
des signaux vers les
ous les systèmes en

commander 1 moteur ou
c la commande de
mes ou éventuellement
30 V..

De systemen worden bediend door middel van de RTS (radio technology Somfy) technologie. De installatie wordt gestuurd door radiogolven, een techniek die zijn sporen reeds verdiend heeft. Het overbrengen van de signalen gebeurt op een speciale frequentie (433 Mhz) om interferentie van andere systemen te vermijden. De RTS technologie heeft een zendbereik van 300 m. in een open ruimte ofwel 20 m door 2 muren van gewapend beton, ruim voldoende dus voor elke woning! Om de veiligheid nog te verhogen wordt bij de RTS technologie gebruik gemaakt van een code die logaritmisch verandert, dit maakt dat de code bij elk gebruik wijzigt en dus nooit kan onderschept worden.

Het systeem bestaat slechts uit 2 elementen: ontvangers en zenders. Er zijn tal van combinatiemogelijkheden. Enkel de radioontvangers moeten rechtstreeks met de motor verbonden worden. De zenders werken op batterijen van 3V, met een gegarandeerde levensduur van 3 jaar indien 4 acties per dag.

Les systèmes sont commandés avec la technologie RTS (radio technology Somfy). Les émetteurs agissent en tant que commande à distance radio. La transmission des ordres se fait par ondes radio (à 433,42 Mhz). Vous ne devez pas diriger l'émission vers le récepteur afin que les signaux soient reçus et traités. Les signaux ont une portée de 300 mètres en espace ouvert ou 20 mètres à travers 2 murs de béton armé. Pour majorer la sécurité le code de l'émetteur change après chaque commande (des millions de combinaisons possibles).

Cette gamme se compose de deux éléments: les émetteurs et les récepteurs, tout deux dotés d'une multitude de combinaisons. Seuls les récepteurs radio nécessitant un câblage direct avec le moteur. Les émetteurs sont alimentés par des piles de 3V avec une durée de vie de 3 ans pour 4 actions par jour.

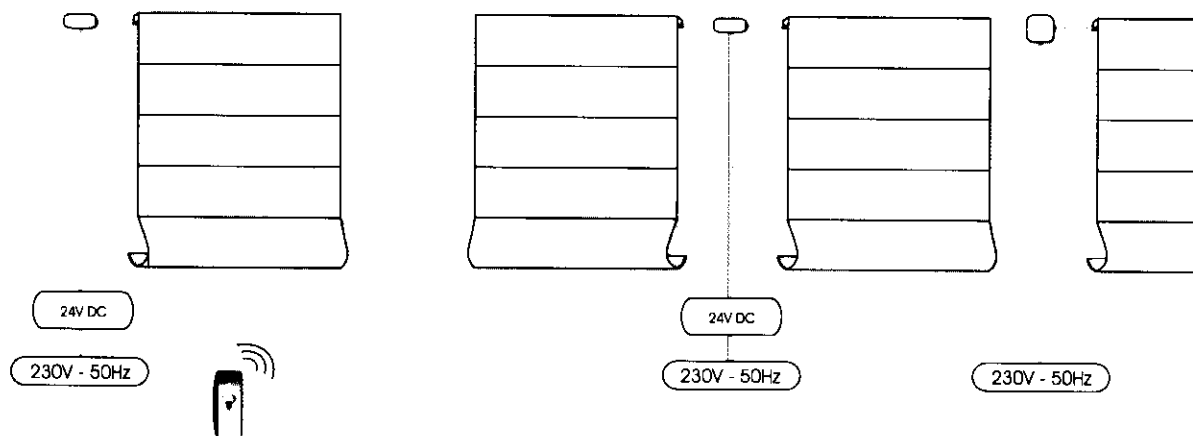
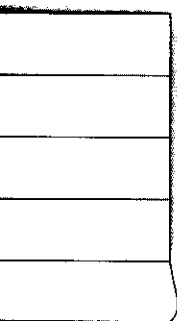

- B
- B
- 5620
- 5526

Mogelijke zenders / émetteurs possibles:

- 1-kanaals handzender / émetteur portatif monocanal
- 5-kanaals handzender / émetteur portatif à 5 canaux
- 5620 muurzender 1-kanaals CENTRALIS RTS / émetteur mural monocanal CENTRALIS RTS
- muurzender met klok CHRONIS RTS / émetteur mural avec horloge CHRONIS RTS
- 5526 muurzender met klok en licht sensor CHRONIS LIGHT / émetteur mural avec horloge et capteur de luminosité CHRONIS LIGHT

Mogelijke ontvangers / récepteurs possibles

- ontvanger RTS 25 DC / récepteur RTS 25 DC
- ontvanger MODULE DC RTS voor 2 systemen 521 of 1 systeem 522 / récepteur RTS 25 DC pour 2 systèmes 521 ou 1 système 522

Optimale flexibiliteit

Een zender kan zowel 1 ontvanger, als verschillende groepen, als alle ontvangers sturen:

- individuele bediening = 1 zendfrequentie voor 1 ontvanger
- meervoudige bediening = meerdere zendfrequenties voor 1 ontvanger
- groepsbediening = 1 zendfrequentie voor meerder ontvangers
- centrale bediening = 1 zendfrequentie voor de volledige installatie

De ontvangers vertalen de bevelen van de zender(s) naar de motor. Een ontvanger kan de commando's uitvoeren van maximum 12 verschillende zendfrequenties.

Opmerking

De ontvangers mogen elektrisch onderling doorverbonden worden. Per systeem dient men evenwel altijd 1 ontvanger te voorzien, behalve bij de MODULE DC RTS waar er 2 systemen type 521 op deze ontvanger geplaatst mogen worden.

flexibilité optimale

Un émetteur peut actionner aussi bien 1 récepteur, que plusieurs groupes de récepteurs, ainsi que tous les récepteurs simultanément. Une commande individuelle = 1 canal pour 1 récepteur. Une commande multiple = plusieurs canaux pour 1 récepteur. Une commande groupée = 1 canal pour plusieurs récepteurs. Une commande centrale = 1 canal pour toute l'installation.

Les récepteurs traduisent les ordres de l'émetteur vers le moteur. Un récepteur peut exécuter les commandes de maximum 12 canaux différents.

Remarque

On peut raccorder des récepteurs les uns aux autres. Il faut toujours prévoir un récepteur par système. On peut raccorder plusieurs récepteurs les uns aux autres. Il faut toujours prévoir un récepteur par système, sauf quand vous utilisez le MODULE DC RTS qui peut placer 2 systèmes sur le récepteur.

DECORAIL 560

Kleuren / Couleurs

Onderdelenlijst / Liste des pièces détachées

BEKABELING / CABLAGE

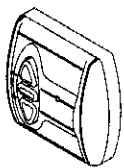

5620

schakelaar CENTRALIS DC IB voor individuele of groepsbediening van 24 V DC motoren (max. 3 x 521 of 2 x 522) inverterseur CENTRALIS DC IB pour commande individuelle ou générale pour moteurs 24 V DC (max. 3 x 521 ou 2 x 522) inbouw of opbouw / montage encastré ou apparent

g	w	v	z
	10		

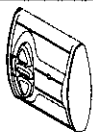

5621

schakelaar met ingebouwde transfo INIS DC (max. 1 x 521) inverterseur avec transformateur intégré INIS DC (max. 1 x 521) inbouw / montage encastré

g	w	v	z
	10		

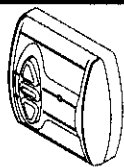

5620

schakelaar CENTRALIS DC IB voor individuele of groepsbediening van 24 V DC motoren (max. 3 x 521 of 2 x 522) inverterseur CENTRALIS DC IB pour commande individuelle ou générale pour moteurs 24 V DC (max. 3 x 521 ou 2 x 522) inbouw of opbouw / montage encastré ou apparent

g	w	v	z
	10		

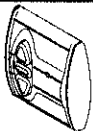

5525

schakelaar voor groepssturing op buslijn CENTRALIS IB inverterseur pour commande général pour ligne bus CENTRALIS IB inbouw / montage encastré

g	w	v	z
	10		

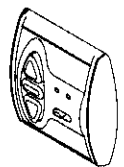

5527

schakelaar voor groepsbediening met zonnesturing op buslijn SOLIRIS IB inverterseur pour commande groupée avec automatisme solaire pour ligne bus SOLIRIS IB inbouw / montage encastré **zonnecel apart te bestellen/capteur solaire à commander séparément**

g	w	v	z
	10		

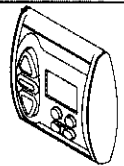

5528

5529

schakelaar voor groepsbediening met kloksturing op buslijn CHRONIS IB inverterseur pour commande groupée avec horloge pour ligne bus CHRONIS IB inbouw / montage encastré inbouw voor Chronis light sensor/montage incastré pour capteur Chronis light **Light sensor apart te bestellen/capteur light à commander séparément**

g	w	v	z
	10		
			10



5515

1-kanaals muurzender CENTRALIS RTS émetteur mural monocanal CENTRALIS RTS inbouw / montage encastré

g	w	v	z
	10		

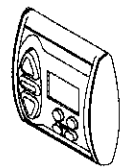

5522

muurzender met kloksturing 1-kanaals CHRONIS RTS émetteur mural monocanal avec horloge CHRONIS RTS

g	w	v	z
	10		



5530

muurzender voor Chronis light sensor/montage émetteur mural pour capteur Chronis light **light sensor apart te bestellen/capteur light à commander séparément**

g	w	v	z
	10		



5507

handzender 1-kanaals émetteur portatif monocanal

g	w	v	z
00	10		



5514

handzender 5-kanaals émetteur portatif à 5 canaux

g	w	v	z
00	10		



5623

ontvanger RTS 25 DC voor 1 systeem récepteur RTS 25 DC pour 1 système afmeting/dimension: ø 24 x 100

g	w	v	z
			60



5624

ontvanger MODULE DC RTS voor max. 2 systemen 521 of 1 x 522 / récepteur MODULE DC RTS pour max. 2 systèmes 521 ou 1 x 522

g	w	v	z
	10		

BUSLIJN / LIGNE BUS

RADIOSTURING / COMMANDE RADIO

VOEDINGEN / ALIMENTATIONS

TOEBEHOREN : ACCESSOIRES



5606

transformator UPS 10 voor 1 x 521 transformateur UPS 10 pour 1 X 521

g	w	v	z
			60



5609

transformator GPS 30 voor max. 2 x 521 of 1 x 522 transformateur GPS 30 pour max. 2 x 521 ou 1 x 522 afmeting/dimension: 178 x 48 x 42

g	w	v	z
			60

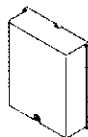

5610

transformator GPS 100 voor max. 7 x 521 of 4 x 522 transformateur GPS 100 pour max. 7 x 521 ou 4 x 522 afmeting/dimension: 135 x 120 x 42

g	w	v	z
			60

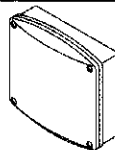

5625

transformator POWER 2,5 voor max. 4 x 521 of 2 x 522 transformateur POWER 2,5 pour max. 4 x 521 ou 2 x 522 afmeting/dimension: 150 x 150 x 50

g	w	v	z
		10	

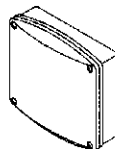

5626

transformator POWER 2,5 DC RTS voor max. 4 x 521 of 2 x 522 met ingeb. RTS ontvanger transformateur POWER 2,5 DC RTS pour max. 4 x 521 ou 2 x 522 avec récepteur RTS intégré

g	w	v	z
		10	



5627

montagebeugel voor ontvanger RTS 25 DC support pour récepteur RTS 25 DC

g	w	v	z
			60



5531

opbouwdoos voor schakelaar 540/550/560 serie wit boîtier montage apparent pour serie 540/550/560 Blanc

g	w	v	z
		10	



5532

zonnecel voor SOLIRIS schakelaars en ontvanger (plaatsing buiten) capteur solaire SOLIRIS pour inverterseur et récepteur (montage à l'extérieur)

g	w	v	z
		10	



5533

muursteun voor zonnecel support pour capteur solaire Soliris

g	w	v	z
			40



5534

lichtsensor voor CHRONIS LIGHT 1 mtr (plaatsing binnen) capteur Chronis light longueur du câble 1 mtr (montage à l'intérieur)

g	w	v	z
		10	



5535

lichtsensor voor CHRONIS LIGHT 2 mtr (plaatsing binnen) capteur Chronis light longueur du câble 2 mtr (montage à l'intérieur)

g	w	v	z
		10	



5536

lichtsensor voor CHRONIS LIGHT 4 mtr (plaatsing binnen) capteur Chronis light longueur du câble 4 mtr (montage à l'intérieur)

g	w	v	z
		10	



5537

tafelsteun voor zender 5507 en 5514 transparent récepteur apparent pour 5507 en 5514 transparente

g	w	v	z
00			

Bestelnr Code	Verkoopseenheid Unité	00	10	40	60
5620	STUK / PIECE		76,16		
5621	STUK / PIECE		124,90		
5620	STUK / PIECE		76,16		
5525	STUK / PIECE		37,00		
5527	STUK / PIECE		231,60		
5528	STUK / PIECE		184,14		
5529	STUK / PIECE		225,06		
5515	STUK / PIECE		59,34		
5522	STUK / PIECE		184,14		
5530	STUK / PIECE		225,06		
5507	STUK / PIECE	91,46	73,66		
5514	STUK / PIECE	124,80	101,90		
5623	STUK / PIECE				126,96
5624	STUK / PIECE		148,10		

Bestelnr Code	Verkoopseenheid Unité	00	10	40	60
5606	STUK / PIECE				62,66
5609	STUK / PIECE				72,56
5610	STUK / PIECE				302,42
5625	STUK / PIECE		154,44		
5626	STUK / PIECE		353,92		
5627	STUK / PIECE				1,12
5531	STUK / PIECE		5,04		
5532	STUK / PIECE		51,16		
5533	STUK / PIECE			4,68	
5534	STUK / PIECE		45,02		
5535	STUK / PIECE		48,08		
5536	STUK / PIECE		51,16		
5537	STUK / PIECE	22,50			

RIDEAUPRESS

