

Omschrijving / toepassing

- kettingbediend optreksysteem met compacte afmetingen, 30x30mm, naturel geanodiseerd of wit gelakt
- het profiel is voorzien van een ingewalste klittenband
- het systeem is zeer gebruiksvriendelijk dankzij de afneembare optrekkoorden (Ø 1.4 mm)
- maximale optrekhoogte: 3,5 m
- 620-1: maximum gordijngewicht 2 kg (reductie 2,5/1)
- 620-5: maximum gordijngewicht 6 kg (reductie 5/1)
maximum gewicht per koord = 1 kg
- de bediening gebeurt met een kunststof kettinglus (slipvrij), leverbaar in witte, grijze of zwarte kleur. het zelfremmende systeem kan zowel recht als gekanteld (wintertuin) geplaatst worden.
- het systeem is niet verbuigbaar noch mechanisch koppelbaar.
- minimum systeemlengte 40 cm, maximum systeemlengte 400 cm

Description / utilisation

- store américain compact: commande manuelle, 30x30mm, naturel anodisée ou laqué blanc
- le profil est pourvu d'une bande agrippante
- le système est très pratique avec des cordes (Ø 14 mm) à demontables très facilement
- 620-1: poids de rideau max.: 2 kg (réduction 2,5/1)
- 620-5: poids de rideau max.: 6 kg (réduction 5/1)
poids maximum par corde = 1 kg
- la hauteur maximum: 3,5 mètres
- le système est commandé à l'aide d'une chaînette à billes, celle-ci est disponible en blanc, gris ou noir.
- le système peut, également, être placé dans des jardins d'hivers (vérandas).
- le mécanisme n'est pas cintrable et ils ne peuvent pas être raccordés entre eux
- longueur minimum d'un système 40 cm, longueur maximum d'un système 400 cm

Opm.: n : grijs/naturel/gris 00
w : wit/blanc 10
z : zwart/noir 60
v : verzinkt/galvanisé 40

Montage / montage

Plafondmontage / muurmontage

De plafond- of muurmontage gebeurt met een universele steun.
Minimum afstand van muur/plafond tot steun = 5 mm

Montage sur plafond / montage mural

Un support universel existe pour les deux types de montage.
Distance minimum entre mur/plafond et support = 5 mm

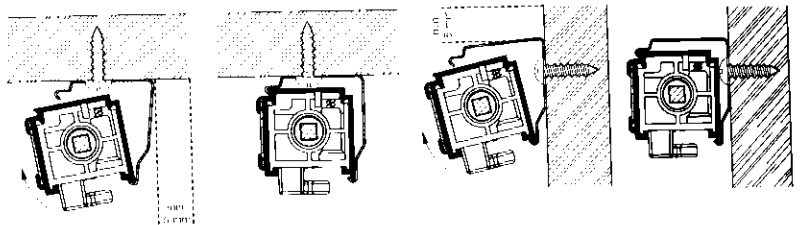

Voor muurmontage kan men gebruik maken van metalen afstandsteunen.
Le montage sur équerre est toujours possible.

Afstandssteun / Equerre	X
3051	6 cm
3061	8,3 cm
3071	10,8 cm
3081	15,8 cm
3306	13,1 - 15,5 cm
3316	21,1 - 23,5 cm

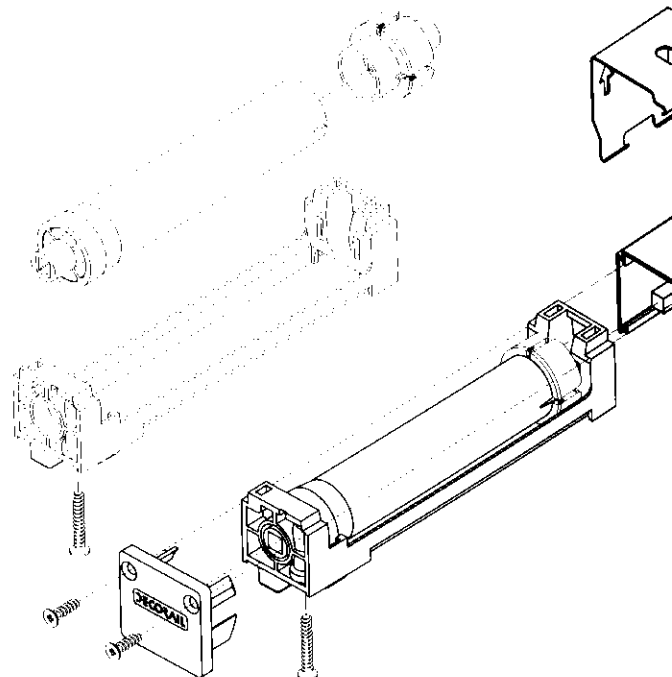
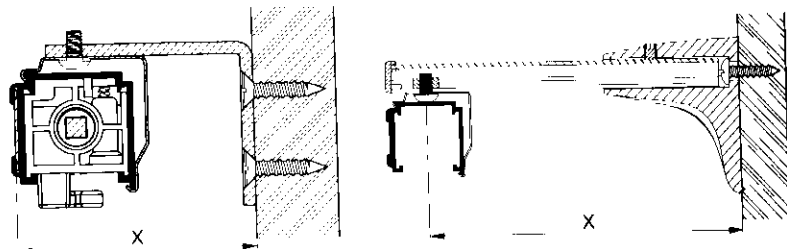

Op te geven bij bestelling / à mentionner lors de la commande

- afgewerkte breedte en hoogte van het gordijn
- bedieningszijde, kleur en lengte van de kettinglus
- confectiemethode en/of confectie-onderdelen
- type en kleur van het mechanisme (620-1/620-5)
- bij gebruik van verzwarringsprofiel: profiel 20 x 6, 25 x 5 of 20 x 3
- bij gebruik van baleinen: buisjes 8 mm \varnothing of glasfiber staafje 6 mm \varnothing of 4 mm \varnothing of aluminium vol staafje 5 mm \varnothing
- kleur van optrekkoordjes (zie kleurenkaart)

OPM. : toeslag voor kettinglus op andere, niet standaard maten
Standaardsteun = kleur 40 (gegalvaniseerd)

afstand tussen buitenzijde systeem (L+R) en de buitenste optrekkoordjes (L+R) is 8 cm

la distance entre l'extrémité du système et la première corde est de 8 cm. Ceci est valable pour le côté gauche et le côté droit.

L = kettinglusiengte exclusief kettinggewicht van 5,5 cm

L = hauteur de la chaînette contre-poids de 5,5 cm exclusif





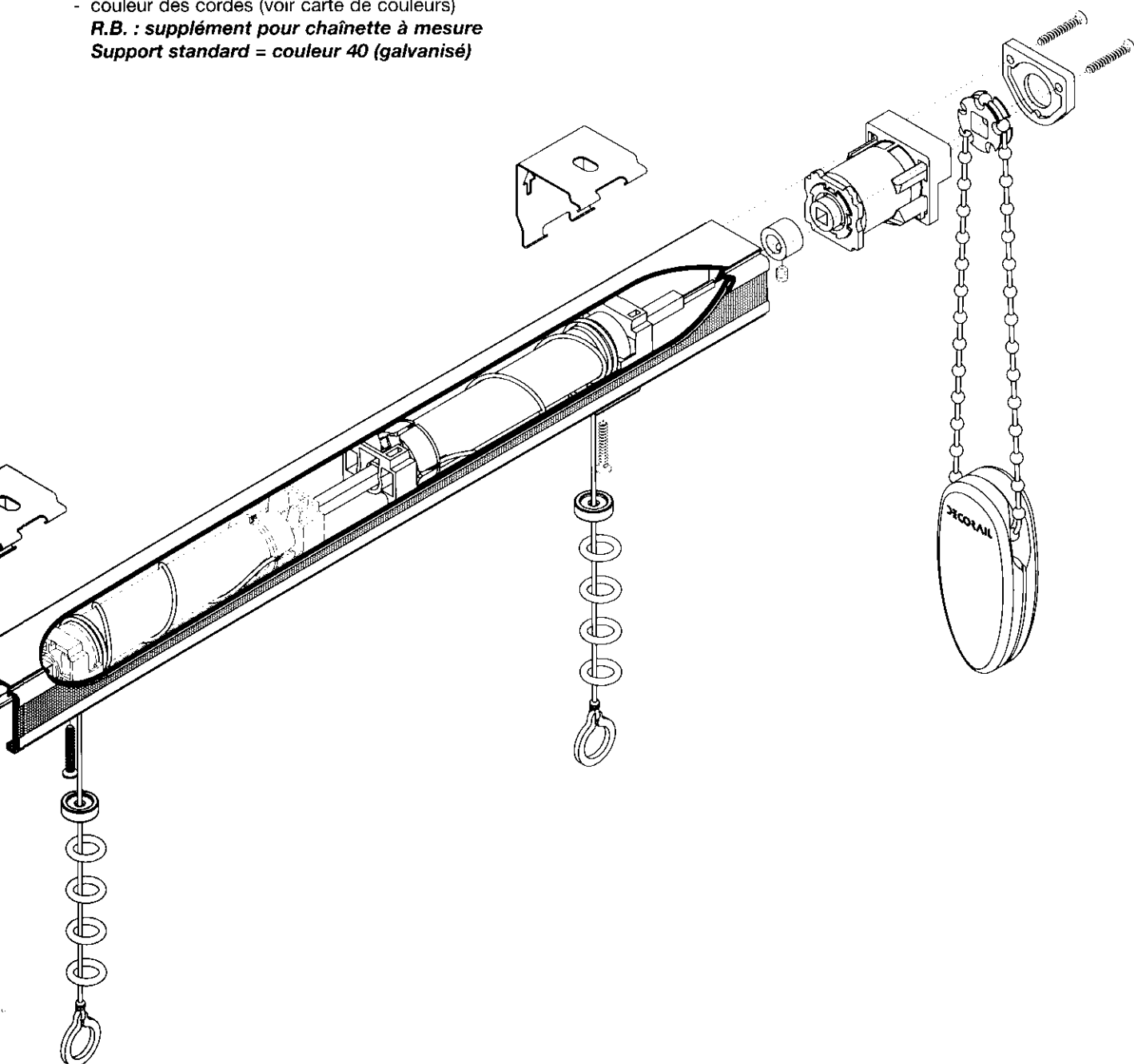

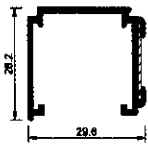
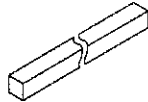
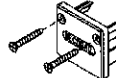
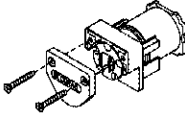
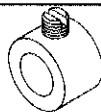
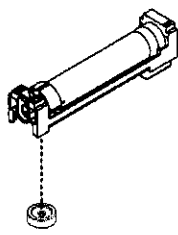
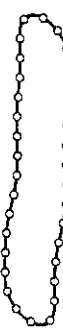

- largeur finie et hauteur finie du rideau
- côté de la commande, couleur et hauteur de la chaînette
- type de confection et/ou accessoires nécessaires pour la confection
- en utilisant une barre de lestage: profil 20 x 6, 25 x 5 ou 20 x 3
- en utilisant des baguettes: alu creux 8 mm \varnothing ou pleine 5 mm \varnothing , fibre de verre 4 mm \varnothing ou 6 mm \varnothing
- couleur des cordes (voir carte de couleurs)

R.B. : supplément pour chaînette à mesure
Support standard = couleur 40 (galvanisé)

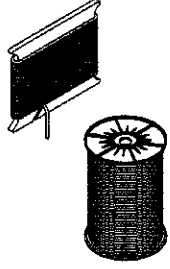

Onderdelenlijst / Liste des pièces détachées

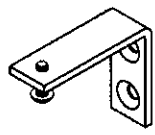
Kleuren / Couleurs

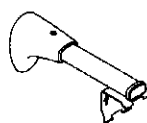
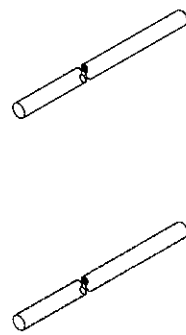
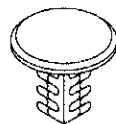
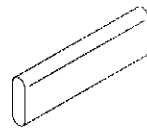
		n	w	v	z		n	w	v	z
	605 profiel met zachte klittenband 3cm profil avec bande agrippante doux 3cm	00	10							
	605B profiel zonder klittenband profil sans bande agrippante	00	10							
	1083 aandrijfjas \varnothing 4,8 x 4,8 profil de transmission \varnothing 4,8 x 4,8	00								
	1026 afsluitdeksel, incl. schroeven capuchon, vis inclus	00	10							
	4286 bedieningspoulie 2,5/1 poulie 2,5/1 complète	00	10							
	4296 bedieningspoulie 5/1 poulie 5/1 complète	00	10							
	4066 stopring arrêt pour profil de transmission	00								
	4346 koordelement in losse onderdelen zonder koord inclusief koordring conus complet en pièces détachées sans corde inclusive anneau pour corde		10							
	4176 ketting 1,00 m lus * chaîne à billes 1,00 m	00	10	60						
	4186 ketting 1,25 m lus * chaîne à billes 1,25 m	00	10	60						
	4196 ketting 1,50 m lus * chaîne à billes 1,50 m	00	10	60						
	4206 ketting 1,75 m lus * chaîne à billes 1,75 m	00	10	60						
	4216 ketting 2,00 m lus * chaîne à billes 2,00 m	00	10	60						
	4226 ketting 2,50 m lus * chaîne à billes 2,50 m * kettinglus zonder kettinggewicht * chaîne à billes sans contre-poids	00	10	60						
	4016 kettinggewicht contre-poids	00	10							
	4293 koordverbinder transparant raccord réglable transparent pour corde	00								
	4116 koord 1,4 mm op karton 3,6 lm corde de 1,4 mm sur carton 3,6 lm	00	10	60						
	6024 koord 1,4 mm op rol 500 m corde de 1,4 mm sur rouleau 500m 19 verschillende kleuren leverbaar zie kleurenkaart koordjes 19 différents couleurs possible voir carte de couleurs	00	10	60						
	4086 klittenband zacht 3 cm 100% polyester bande agrippante doux 3 cm 100% polyester		10							
	1070 transparante ring 14 x 9 anneau transparent 14 x 9	00								
	6014 geleidingsclip transparant clip transparent	00								
	3046 universele steun support universel	00	10	40						
	metalen afstandssteun te combineren met steun 3046 X = afstand muur tot gordijn équerre en métal à combiner avec le support 3046 X = distance mur - rideau									
	3051 X = 6 cm	00	10	40						
	3061 X = 8,3 cm	00	10	40						
	3071 X = 10,8 cm	00	10	40						
	3081 X = 15,8 cm	00	10	40						
	4442 afsluitkap capuchon de finition	00	10							
	uitschuifbare steun te combineren met steun 3046 X = afstand muur tot gordijn support coulissant à combiner avec le support 3046 X = distance mur - rideau									
	3306 X = 13,1 - 15,5 cm	00	10							
	3316 X = 21,1 - 23,5 cm	00	10							
	1084 glasfiber staafje 4 mm wit baguette fibre de verre blanche 4 mm		10							
	1085 alu vol staafje geanodiseerd 5 mm baguette pleine anodisée 5 mm	00								
	1086 glasfiber staafje 6mm wit baguette fibre de verre blanche 6 mm		10							
	1088 alu hol buisje geanodiseerd 8 mm baguette creuse anodisée 8 mm	00	10							
	4026 eindprop buisje \varnothing 8 x 1,2 transparant capuchon pour baguette transparent	00								
	4172 alu verzwaringsprofiel 20 x 6 profil de charge en alu 20 x 6	00	10							
	4172N alu verzwaringsprofiel 25 x 5 profil de charge en alu 25 x 5	00	10							
	4172S alu verzwaringsprofiel 20 x 3 profil de charge en alu 20 x 3	00	10							